



# Wired Controller XK46

## Owner's Manual

- Thank you for choosing Air Conditioners, please read this owner's manual carefully before operation and retain it for future reference. If you have lost the Owner's Manual, please contact the local agent or visit [www.gree.com](http://www.gree.com) or send email to [www.greeproducts.es](mailto:www.greeproducts.es) for electronic version.
- GREE reserves the right to interpret this manual which will be subject to any change due to product improvement without further notice.
- GREE Electric Appliances, Inc. of Zhuhai reserves the final right to interpret this manual.

## User Notices

- ◆ The power supply for all indoor units must be unified.
- ◆ Prohibit installing the wired controller at wet or sunshine places.
- ◆ Do not knock, throw or frequently disassemble the wired controller.
- ◆ Do not operate the wired controller with wet hands.
- ◆ In one system network, you must set one indoor unit as the master indoor unit, Other indoor units are slave indoor units .
- ◆ The operation mode of the system is basing on that of master indoor unit. Master indoor unit can switch to any modes, while slave unit can't switch to the mode that is conflicting with master indoor unit.
- ◆ When master indoor unit changes mode which cause operation mode of slave indoor unit conflicts with that of system, the operation mode of slave unit will switch to the operate mode of system automatically.
- ◆ When two wired controllers control one (or more) indoor unit(s), the address of wired controller should be different.
- ◆ Functions with “\*” are optional for indoor units. If a function is not included in an indoor unit, wired controller can't set the function, or setting of this function is invalid to the indoor unit.

# CONTENTS

<b>1 DISPLAY .....</b>	<b>1</b>
1.1 LCD OF WIRED CONTROLLER.....	1
1.2 LCD DISPLAY INSTRUCTION.....	2
<b>2 BUTTONS .....</b>	<b>5</b>
2.1 BUTTON GRAPHICS .....	5
2.2 FUNCTION INSTRUCTION OF BUTTONS .....	6
<b>3 INSTALLATION AND COMMISSIONING .....</b>	<b>7</b>
3.1 INSTALLATION OF WIRED CONTROLLER .....	8
3.1.1 Communication Line Selection.....	8
3.1.2 Installation requirements .....	9
3.1.3 Wiring Requirements .....	10
3.1.4 Installation .....	14
3.1.5 Disassembly.....	15
3.2 COMMISSIONING .....	15
3.2.1 Set Master Indoor Unit.....	15
3.2.2 Parameter Enquiry .....	16
3.2.3 Parameter Setting .....	21
<b>4 OPERATION INSTRUCTIONS .....</b>	<b>26</b>
4.1 ON/OFF .....	26
4.2 MODE SETTING .....	27
4.3 TEMPERATURE SETTING .....	28
4.4 FAN SETTING .....	29
4.5 TIMER SETTING.....	30
4.5.1 General Timer .....	30
4.5.2 Clock Setting.....	33

4.5.3 Clock Timer .....	33
4.6 SWING SETTING .....	37
4.7 QUIET SETTING .....	38
4.8 SLEEP SETTING .....	41
4.9 AIR SETTING* .....	41
4.10 LIGHT ON/OFF SETTING .....	45
4.11 SAVE SETTING .....	45
4.12 FILTER CLEAN REMINDER SETTING .....	52
4.13 X-FAN SETTING .....	55
4.14 ABSENCE SETTING .....	56
4.15 REMOTE SHIELD FUNCTION .....	56
4.16 CHILD LOCK FUNCTION .....	57
4.17 GATE-CONTROL FUNCTION .....	57
<b>5 ERROR DISPLAY .....</b>	<b>58</b>
5.1 TABLE OF ERROR CODES FOR OUTDOOR UNIT .....	59
5.2 TABLE OF ERROR CODES FOR INDOOR UNIT .....	61
5.3 TABLE OF DEBUGGING CODES .....	62
5.4 TABLE OF STATUS CODES .....	64

# 1 DISPLAY



Fig. 1.1 Appearance of wired controller

## 1.1 LCD OF WIRED CONTROLLER

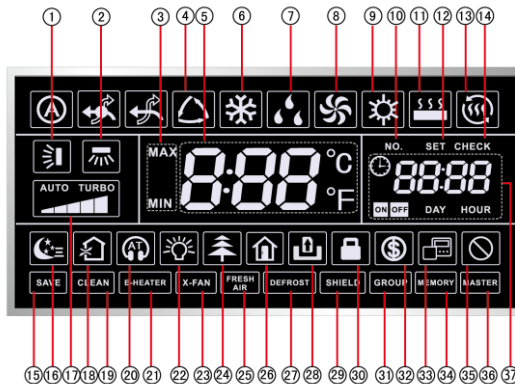

























Fig. 1.2 LCD graphics of wired controller














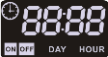
## 1.2 LCD DISPLAY INSTRUCTION

Table 1.1 LCD display instruction

No.	Symbols	Instructions
1		Up and down swing function
2	 *	Left and right swing function
3		It's valid under Save mode and displays during setting process. Temperature lower limit for Cooling: Limit the minimum temperature value under Cooling or Dry mode. Temperature upper limit for Heating: Limit the maximum temperature value under Heating, Space Heating or 3D Heating mode.
4	 *	Auto mode (Under Auto mode, the indoor units will automatically select their operating mode as per the temperature change so as to make the ambient comfortable.)
5		It shows the setting temperature value(In case the wired controller is controlling a Fresh Air Indoor Unit, then the temperature zone will display FAP)
6		Cooling mode
7		Dry mode
8		Fan mode
9		Heating mode

10		When inquiring or setting project number of indoor unit, it displays "NO." icon
11		Floor Heating mode (When Heating and Floor Heating simultaneously shows up, it indicates 3D Heating is activated.)
12		Display "SET" icon under parameter setting interface
13		Space Heating mode
14		Display "CHECK" icon under parameter view interface
15		Outdoor unit operates under Save mode/upper limit of system capacitor less 100%/remote Save status
16		Sleep status
17		Current set fan speed (including auto, low speed, medium-low speed, medium speed, medium-high speed, high speed and turbo seven status)
18		Air status, Indoor unit optional function
19		Remind to clean the filter
20		Quiet status (including Quiet and Auto Quiet two status)
21		Allow auxiliary electric heating On icon
22		Light On/Off function
23		X-fan function

## Wired Controller XK46

24	 *	Health function, Indoor unit optional function
25	 *	Reserved function
26		Absence function
27		Outdoor unit defrosting status
28		Gate-control function
29		Shielding status
30		Child Lock status
31		One wired controller controls multiple indoor units
32		Save status of indoor unit
33		It indicates the current wired controller is the slave wired controller (address of wired controller is 02)
34		Memory status (The indoor unit resumes the original setting state after power failure and then power recovery)
35		Invalid operation
36		Current wired controller connects master indoor unit
37		Timer zone: Display system clock and timer status
<p>Note: When wired controller is connected with different indoor units, some functions will be different</p>		



## 2 BUTTONS

### 2.1 BUTTON GRAPHICS

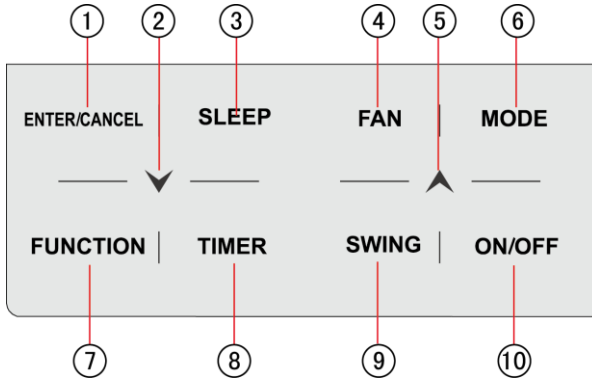







Fig. 2.1 Button graphics

## 2.2 FUNCTION INSTRUCTION OF BUTTONS

Table 2.1 Function instruction of buttons

No.	Buttons	Instructions
1	ENTER/CANCEL	Select and cancel function
2		(1) Set operating temperature of indoor unit (2) Set Timer
5		(3) Switch Quiet mode, Air grade, Clean grade, set upper and lower temperature limit under Save mode (4) Set and inquiry parameter
3	SLEEP	Set Sleep mode
4	FAN	Switch among auto, low speed, low-medium speed, medium speed, medium-high speed, high speed and turbo status
6	MODE	Switch Auto, Cooling, Dry, Fan, Heating, Floor Heating, 3D Heating and Space Heating modes for indoor unit. (Note: The Floor Heating, 3D Heating and Space Heating function icon will show up when the unit has those functions.)
7	FUNCTION	Switch among Air, Quiet, Light, Health, Absence, Save, Clean, E-heater and X-fan functions.
8	TIMER	Timer setting
9	SWING	Set up and down swing status
10	ON/OFF	Indoor unit On/Off
2+5		Simultaneously press “  ” and “  ” for 5s to enter or cancel the Child Lock function.

### 3 INSTALLATION AND COMMISSIONING

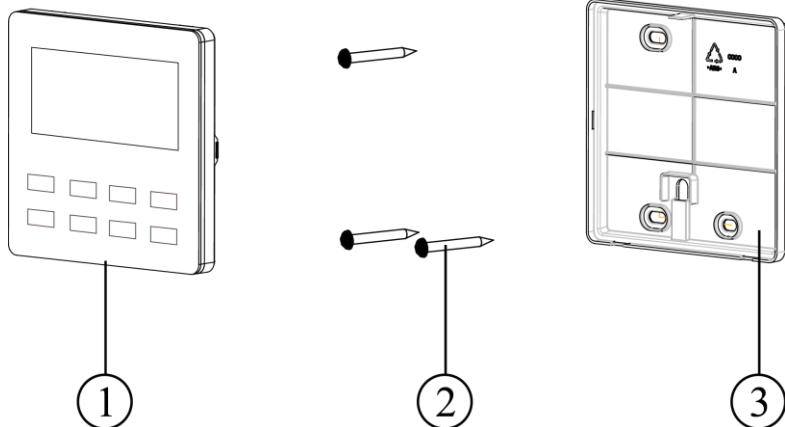
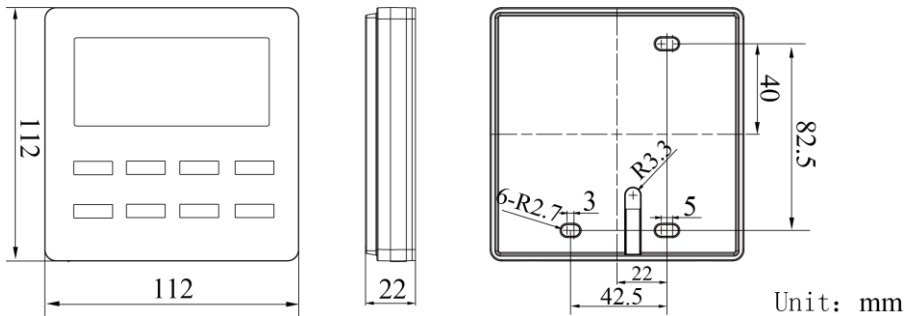


Fig. 3.1 Parts of wired controller

## Wired Controller XK46

No.	1	2	3
Name	Panel of wired controller	Self-tapping Screw ST3.9X25 MA	Soleplate of wired controller
Q'ty	1	3	1

## 3.1 INSTALLATION OF WIRED CONTROLLER

### 3.1.1 Communication Line Selection

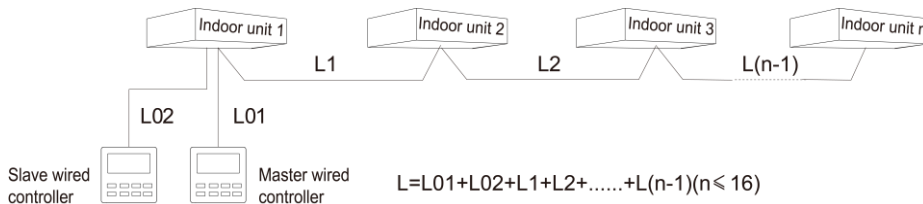


Fig. 3.2 Length of communication line

Wire material type	Total length of communication line between indoor unit and wired controller L (m/feet)	Wire size (mm <sup>2</sup> /AWG)	Material standard	Remarks
Light/Ordinary Polyvinyl chloride sheathed cord. (60227 IEC 52 /60227 IEC 53)	$L \leq 250\text{m}$ ( $L \leq 820\text{-}1/5\text{feet}$ )	$2 \times 0.75 \text{ mm}^2 \sim 2 \times 1.25 \text{ mm}^2$ ( $2 \times \text{AWG}1 \sim 2 \times \text{AWG}16$ )	IEC 60227-5:2 007	(1) Total length of communication line can't exceed 250m (820-1/5feet). (2) The cord shall be Circular cord (the cores shall be twisted together). (3) If unit is installed in places with intense magnetic field or strong interference, it is necessary to use shielded wire.

**Note:**

- ① If the air conditioner is installed at the strong electromagnetic interference place, communication line of the wired controller must use shielding twisted pair.
- ② Materials of communication line for wired controller must be selected according to this instruction manual strictly

### 3.1.2 Installation requirements

- (1) Prohibit installing the wired controller at wet places.
- (2) Prohibit installing the wired controller at direct sunshine places.
- (3) Prohibit installing the wired controller at the place near high temperature objects or water-splashing places.
- (4) Prohibit installing the wired controller at the place where faces forward to the window. Prevent abnormal work due to the interference from the other wired controller around.

### 3.1.3 Wiring Requirements

There are four network wiring methods between wired controller and indoor unit:

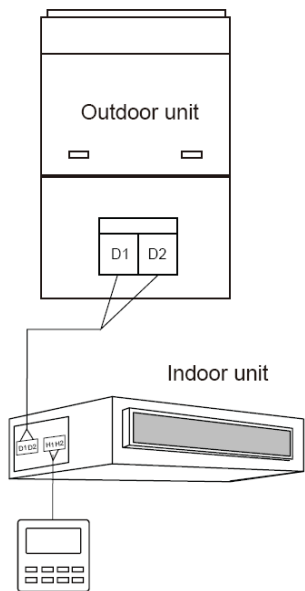


Fig. 3.3 One wired controller controls one indoor unit

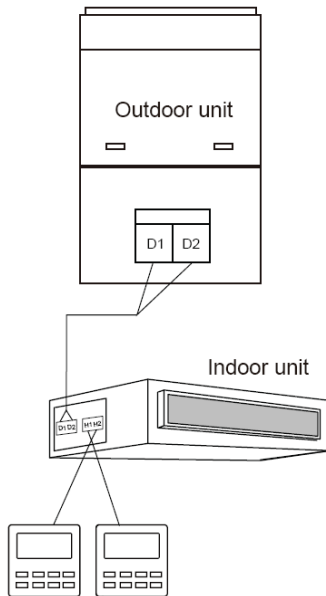


Fig. 3.4 Two wired controllers control one indoor unit

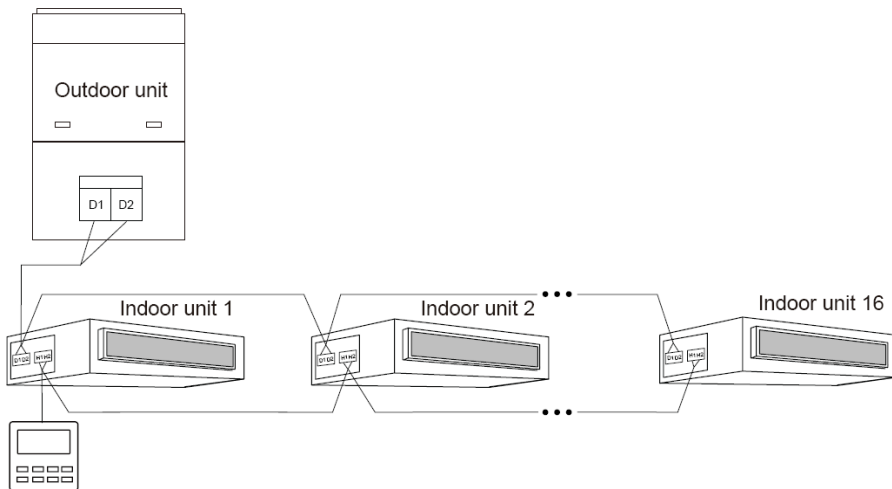


Fig. 3.5 One wired controller controls multiple indoor units simultaneously

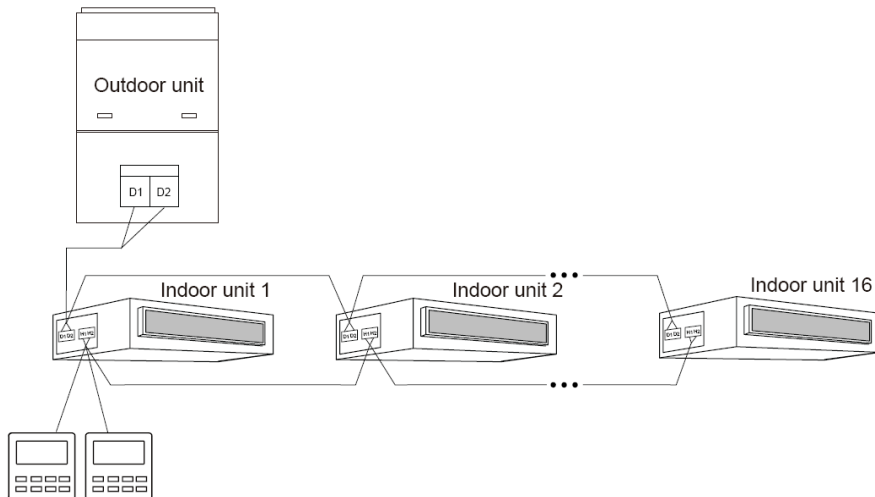


Fig. 3.6 Two wired controllers control multiple indoor units simultaneously

### Wiring instructions:

- (1) When one wired controller controls multiple indoor units simultaneously, the wired controller can connect to any one indoor unit, but the connected indoor unit must be the same series indoor unit. The total quantity of indoor unit controlled by wired controller can't exceed 16 sets, and the connected indoor unit must be within the same indoor unit's network. Wire controller must set quantity of group control indoor units. Please refer to 3.2.3 Parameters Setting.
- (2) When two wired controllers control one indoor unit, the addresses of those two wired controllers should be different. Please refer to 3.2.3 parameter setting.



- (3) When two wired controllers control multiple indoor units, wired controller can be connected to any one indoor unit, while the connected indoor unit should be the same series indoor unit. The addresses of those two wired controllers should be different. Please refer to 3.2.3 parameter setting. The total quantity of indoor unit controlled by wired controller can't be more than 16 sets and all connected indoor units must be within the same indoor unit network. Wire controller must set quantity of group control indoor units. Please refer to 3.2.3 Parameters Setting.
- (4) When one (or two) wired controller(s) control(s) multiple indoor units at the same time, the controlled indoor unit's setting should be the same.
- (5) Wiring of wired controller and indoor unit network must be according to one of the four wiring method as shown in fig 3.3-3.6. As for the connection method shown in fig 3.4 and 3.6, there should be only one master wired controller (address is 01) and one slave wired controller (address 02). The quantity of wired controller can't exceed two.

**Note:**

Series of indoor units include:①Common Multi VRF Units;②Fresh Air Units;③Double-heat Sources Units;④Combined Units; Except for fresh air units, double-heat sources units and combined units, the rest of indoor units belong to common multi VRF units.

### 3.1.4 Installation

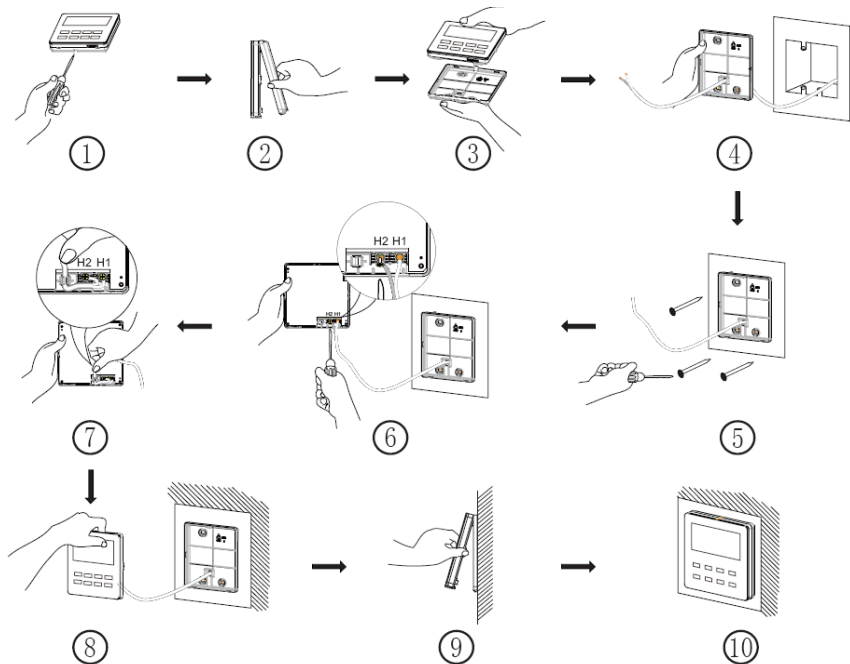


Fig. 3.7 Installation diagram for wired controller

Fig. 3.7 is the simple installation process of wired controller; please pay attention to the following items:

- (1) Before installation, please cut off the power for indoor unit.
- (2) Pull out the two-core twisted pair from the installation hole on wall, and then pull this wire through the "□" shape hole at the rear side of Soleplate of wired

controller.

- (3) Stick the bottom plate of wired controller on the wall and then use Self-tapping Screw ST3.9X25 MA to fix Soleplate and installation hole on wall together.
- (4) Connect two-core twisted pair to H1 and H2 wiring column and then fix the screws.
- (5) Set two-core into the groove at left side of wiring column, and then bundle panel and Soleplate of wired controller together.

Note: If the wire size of the selected communication line is too large, you can peel some sheath layer of communication wire to satisfy installation requirements.

### 3.1.5 Disassembly

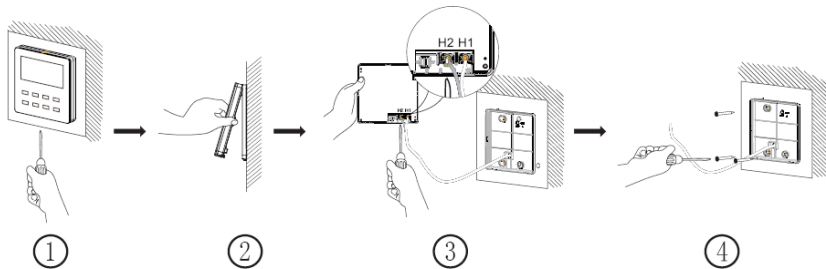


Fig. 3.8 Disassembly diagram of wired controller

## 3.2 COMMISSIONING

### 3.2.1 Set Master Indoor Unit

Under Off status, long press MODE button for 5s to set the corresponding indoor unit of wired controller as master indoor unit. “MASTER” icon will be light

after finishing setting.

Note:

- ① There is a master indoor unit in a system, other slave indoor units can be set as master unit, in which case, the original master unit will become a slave unit.
- ② In one system, only one set of master indoor unit is allowed. If system detects that there are several master units, it will designate the unit with the smallest project number as a master unit.

### 3.2.2 Parameter Enquiry

Unit parameters can be checked in unit On or Off status.

- (1) Long press “FUNCTION” button for 5s to enter the interface of viewing unit parameters. “C00” is displayed in temperature zone and “CHECK” icon is light;
- (2) Press “▲” or “▼” button to select parameter code;
- (3) Press “ENTER/CANCEL” button to return to last step until exits viewing parameters.

The parameter enquiry list is as following:

Table 3.1 Parameters viewing list

Parameter code	Parameter name	Parameter range	Viewing method
C00	Entrance of adjustable parameter	--	In “C00” status, Timer zone shows the current indoor unit project number. When one wired controller is controlling multiple indoor units, then only the smallest project number will be displayed.

Parameter code	Parameter name	Parameter range	Viewing method
C01	View the project number of indoor unit and locate the faulted indoor unit	1-255; Project number of online indoor unit	<p>Operation method: Enter viewing, press MODE button in “C01” status to enter the interface of viewing indoor unit project number. Press “▲” or “▼” button to select the project number of indoor unit.</p> <p>Display method: Temperature zone: displays error codes of the current indoor unit( The temperature zone will display the error codes in turn with an interval of 3 seconds if there are several malfunctions in one indoor unit.) Timer zone: displays present indoor unit project number /C5 malfunction of project number conflict</p> <p>Note: 1) If master indoor unit exists in current indoor unit network, “MASTER” icon will be bright under “C01” interface. After entering the interface of viewing project number, “MASTER” icon will be bright only when the project number of master indoor unit is selected. 2) System will not exit “C01” viewing automatically. User has to exit this interface manually.</p>
C03	View the indoor unit quantity of the system network	1-80	Timer zone: display indoor unit quantity of the system

## Wired Controller XK46

Parameter code	Parameter name	Parameter range	Viewing method
C06	View priority operation	00: normal operation 01: priority operation	<p>Operation method: Enter viewing: press MODE button in “C06” status to enter the interface of viewing priority operation. Press “▲” or “▼” button to select indoor unit.</p> <p>Display method: Temperature zone: displays current indoor unit project number; Timer zone: displays current priority operation setting value of indoor unit.</p>
C07	View indoor ambient temperature	--	<p>Operation method: Enter viewing: press MODE button in “C07” status to enter the interface of viewing indoor ambient temperature. Press “▲” or “▼” button to select indoor unit.</p> <p>Display method: Temperature zone: displays current indoor unit project number; Timer zone: displays indoor ambient temperature.</p>
C08	View Filter Clean Reminder time	4-416: days	Timer zone: displays Filter Clean Reminder time
C09	View address of wired controller	01, 02	Timer zone: displays the address of wired controller

Parameter code	Parameter name	Parameter range	Viewing method
C11	View the indoor unit quantity in the case that one wired controller controls several indoor units at the same time	1-16	Timer zone: displays the indoor unit quantity controlled by the wired controller
C12	View outdoor ambient temperature	-	Timer zone: displays outdoor ambient temperature
C17	View indoor relative humidity	20~90 relative humidity20% ~90%	Operation method: Enter into review process and press "MODE" button to enter into the review interface of indoor relative humidity under C17 status. Press "▲" or "▼" button to switch the number of indoor unit. Display method: Temp area: display current indoor unit's project number Timer zone: display indoor relative humidity

## Wired Controller XK46

Parameter code	Parameter name	Parameter range	Viewing method
C18	One-button viewing of indoor unit project number	1-255:Project Number of online indoor unit	<p>Operation method: Enter viewing, short-press “MODE” button in “C18” status to turn on the function of one-button viewing indoor unit project code, and the wired controller will enter the interface of viewing indoor unit project code. Press “▲” or “▼” button to select the indoor unit.</p> <p>Display method: Temperature zone: displays number of the current indoor unit Timer zone: displays project number of indoor unit</p> <p>Note: 1) After turning on the one-button viewing function, each wired controller of the entire system will display the project number of its controlling indoor unit on its timer zone. (The timer zone will display different project numbers in turn with an interval of 3 seconds if one wired controller is controlling multiple indoor units.) 2) Slave wired controller cannot view “C18”.</p> <p>Cancel method: 1) If user exits the “C18” interface manually, the one-button viewing function will be immediately turned off. 2) If system exits the “C18” interface due to no action in 20 seconds, user has to press the “ON/OFF” button under on/off status to cancel this function. 3) After the one-button viewing function is turned on, pressing the “ON/OFF” button of any wired controller of the same system network under on/off status will cancel this function.</p>



Parameter code	Parameter name	Parameter range	Viewing method
C20	View the air outlet temperature of Fresh Air Indoor Unit*	--	<p>Operation method: Enter viewing, short-press “MODE” button in “C20” status to enter the interface of viewing air outlet temperature of Fresh Air Indoor Unit. Press “▲” or “▼” button to select the indoor unit.</p> <p>Display method: Temperature zone: displays current indoor unit project number Timer zone: displays air outlet temperature of Fresh Air Indoor Unit Note: only applicable to Fresh Air Indoor Unit.</p>

**Note:**

- ① Under parameter viewing status, FAN, TIMER, SLEEP and SWING buttons are invalid. Press “ON/OFF” button to go back to the home page, while not to turn on/off the unit.
- ② Under parameter viewing status, the signal from remote controller is invalid.

### 3.2.3 Parameter Setting

Unit parameters can be set in unit On or Off status.

- (1) Long press FUNCTION button for 5s and the temperature zone displays “C00”; long press FUNCTION button for another 5s to enter the interface of setting wired controller parameters. “P00” is displayed in temperature zone;
- (2) Press “▲” or “▼” button to select parameter code. Press MODE button to enter parameter setting. At that time, parameter value is blinking. Press “▲” or “▼” button to adjust the parameter value and press ENTER/CANCEL button to

finish setting.

(3) Press ENTER/CANCEL button to return to last step until exists setting parameters.

The parameter setting list is as following:

Table 3.2 Parameter setting list

Parameter code	Parameter name	Parameter range	Default value	Note
P10	Set master indoor unit	00: do not change current master/slave state of indoor unit 01: set current indoor unit as master indoor unit	00	When set the corresponding indoor unit of wired controller as master indoor unit, "MASTER" icon will be bright after finishing setting.
P11	Set infrared receiver of wired controller	00: forbidden 01: activated	01	It can be set only through master wired controller. When infrared receiver of wired controller is forbidden, the wired controller can't receive the signal from remote controller and it is operated through buttons.

Parameter code	Parameter name	Parameter range	Default value	Note
P13	Set address of wired controller	01: master wired controller 02: slave wired controller	01	When two wired controllers control one indoor unit (or several indoor units), the addresses of the two wired controllers should be different. Assistant wired controller (02) is without unit parameter setting function except setting its address.
P14	Set quantity of group control indoor units	00: forbid this function 01-16: indoor unit quantity	01	Set the corresponding value according to the connected indoor unit quantity.
P16	Set unit of temperature	00:Celsius 01:Fahrenheit	00	--
P30	Set static pressure of indoor fan motor	01-09: static pressure level of indoor fan motor	05	There are two kinds of static pressure level: 5 levels: 03, 04, 05, 06, 07 9 levels: 01, 02, 03, 04, 05, 06, 07, 08, 09 Wired controller can be adapted to the different types of indoor units that it possesses 1-9 level selection for setting static pressure. When the indoor unit with 5 static pressure levels received the level setting sent by wired controller is less than 3, it will be settled as the 3rd level; if it is over 7, it will be settled as the 7th level.

## Wired Controller XK46

Parameter code	Parameter name	Parameter range	Default value	Note
P31	High ceiling installation*	00: installation height of standard ceiling 01: installation height of high ceiling	00	Only applicable to cassette units
P33	Set Timer	00: general timer 01: clock timer	00	--
P34	Clock Timer repetition is valid	00: once 01: repeat everyday	00	Available only when timer is set to clock timer.
P37	Cooling setting temperature under auto mode	17°C~30°C(63°F~86°F)	25°C (77°F)	When the temperature unit is°C, cooling setting temperature minus heating setting temperature≥1°C. When the temperature unit is°F, cooling setting temperature minus heating setting temperature≥2°F.
P38	Heating setting temperature under auto mode	16°C~29°C(61°F~84°F)	20°C (68°F)	
P43	Set priority operation	00: normal operation 01: priority operation	00	When power supply is insufficient, the indoor units which are set to priority operation can operate, while other indoor units are forced to be turned off.

Parameter code	Parameter name	Parameter range	Default value	Note
P46	Clear Filter Clean accumulated time	00: do not clear 01: clear	00	--
P49	Opening angle of indoor unit air-return plate*	01: angle 1(25°) 02: angle 2(30°) 03: angle 3(35°)	01	Only applicable to units with air-return plate
P50	Air outlet temperature setting for Fresh Air Indoor Unit in cooling*	16°C~30°C(61°F ~ 86°F)	18°C (64°F)	Only applicable to Fresh Air Indoor Unit
P51	Air outlet temperature setting for Fresh Air Indoor Unit in heating*	16°C~30°C(61°F ~ 86°F)	22°C (71°F)	Only applicable to Fresh Air Indoor Unit
P54	Union setting of Fresh Air Indoor Unit*	00: without union control 01: with union control	00	After union function is set, Fresh Air Indoor Unit will be turned on/off following the on/off status of common indoor unit. Besides, Fresh Air Indoor Unit can also be turned on/off manually. Note: only applicable to Fresh Air Indoor Unit.

### Note:

- ① Under parameter setting status, FAN, TIMER, SLEEP and SWING button are invalid. Press ON/OFF button to go back to home page, but not turning on/off the unit.
- ② Under parameter setting status, the signal from remote controller is invalid.

### 3 OPERATION INSTRUCTIONS

#### 3.1 ON/OFF

Press ON/OFF button to turn on the unit. Press ON/OFF button again to turn off the unit. The interfaces of On/Off status are shown in fig. 4.1 and 4.2.



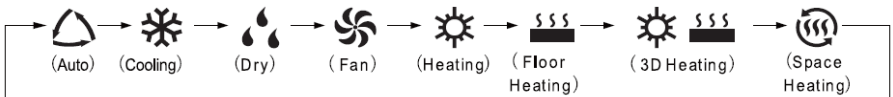
Fig. 4.1 Interface of On status

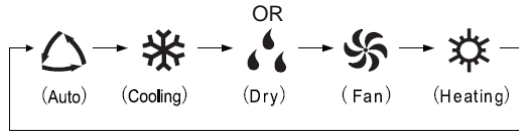


Fig. 4.2 Interface of Off status





#### 3.2 MODE SETTING

Under On status, pressing MODE button can set mode circularly as:










Note:

- ① the available modes are different for different models, the wired controller will automatically select mode setting range according to the model of indoor unit.
- ② The Auto mode can be only set at the master indoor unit.
- ③ Under Auto mode, if the indoor unit is running under Cooling, the icons “” and “” will light up; if the indoor unit is running under Heating, the icons “” and “” will light up.





### 3.3 TEMPERATURE SETTING

Pressing “” or “” button in On status increases or decreases set temperature by 1°C; holding “” or “” button increases or decreases set temperature by 1°C every 0.3s.

In Cooling, Fan, Heating, Floor Heating, 3D Heating or Space Heating mode, temperature setting range is 16°C~30°C.

In Dry mode, the temperature setting range is 12°C, 16°C~30°C. In Dry mode, when temperature is 16°C, continuously press “” button twice to decrease temperature to 12°C (when save function is activated, the temperature in Dry mode can't be adjusted to 12°C and the setting range is “lowest temperature in Save mode” ~ 30°C).

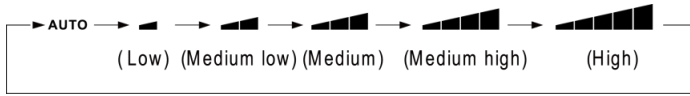
Note:

- ① Under Auto mode or Out function is activated, the setting temperature can not be adjusted by pressing “” or “”.
- ② When the wired controller is connected with a Fresh Air Indoor Unit, fresh air indoor unit code “FAP” will be displayed as shown below. Setting temperature won't be displayed and can't be adjusted via “” or “” button. The air outlet temperature in cooling or heating can only be set in the parameter setting status.



### 3.4 FAN SETTING

Under On status, pressing FAN button can set fan speed circularly as:



#### (2) Turbo function setting

Start turbo function: In unit on status, press “FUNCTION” button to switch to Turbo function with Turbo function icon “**TURBO**”blinking, and then press “ENTER/CANCEL” button to start Turbo function. When Turbo function is activated, Turbo function icon “**TURBO**” will be bright.

Cancel Turbo function: When Turbo function is activated, press “FUNCTION” button to switch to Turbo function with Turbo function icon“**TURBO**” blinking, and then press “ENTER/CANCEL” button to cancel Turbo function ; Press “FAN” button to cancel turbo function and start auto speed.

Note:

- ① In Dry mode, fan speed is low and can't be adjusted.
- ② When the wired controller is connected with a Fresh Air Indoor Unit, fan speed of indoor unit will be high fan speed only. Fan speed of indoor unit can't be adjusted via “FAN” button.
- ③ If indoor unit's fan speed is set auto, indoor unit will change fan speed automatically according to room temperature in order to make the room temperature more stable and comfortable.

### 3.5 TIMER SETTING

The wired controller is equipped with two kinds of timer: general timer and clock timer. General timer is factory defaulted setting. Please refer to Section 3.2.3 for the timer setting way.

#### 3.5.1 General Timer

Unit On/Off after a desired hour can be set through general timer.

Set Timer: when timer is not set, press TIMER button to enter timer setting and “HOUR” icon is blinking. Press “▲” or “▼” button to adjust timer time. Press TIMER button to save the setting and then exit setting.

Cancel Timer: when timer is set, press TIMER button to cancel it.

Timer setting range: 0.5~24h. Pressing “▲” or “▼” button increases or decreases timer time by 0.5h; holding “▲” or “▼” button increases or decreases timer time by 0.5h every 0.3s.

In unit On status, timer Off setting is as shown in fig. 4.3

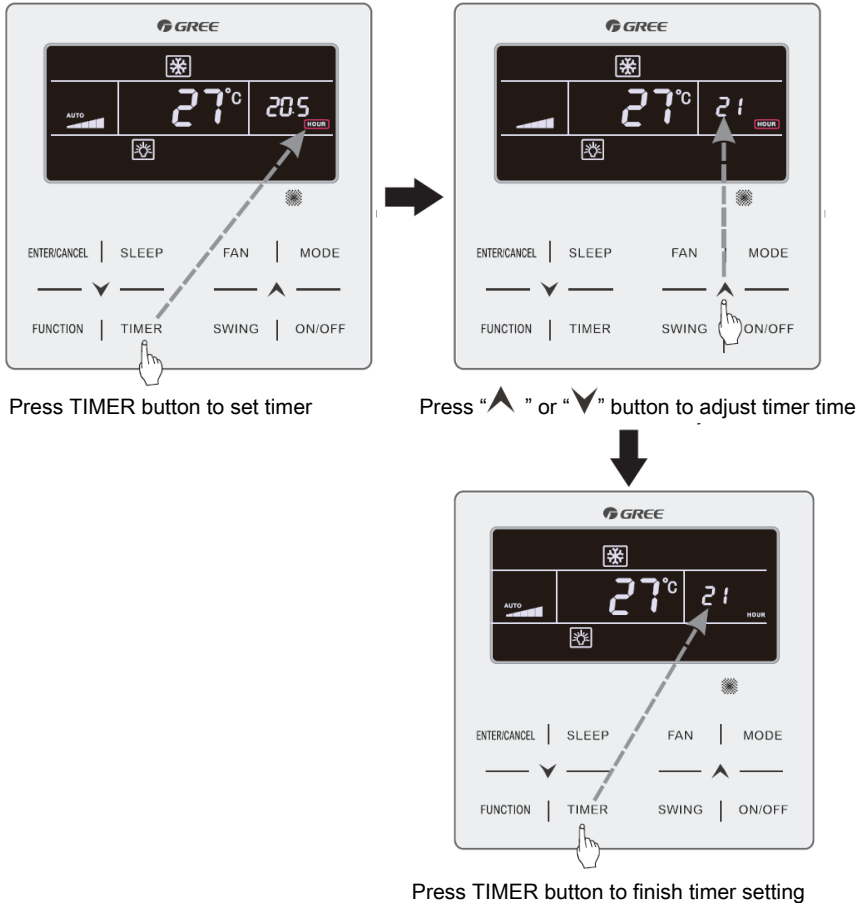


Fig. 4.3 Timer Off setting in unit On status

### 3.5.2 Clock Setting

Clock display: when the timer setting way is clock timer, timer zone displays system clock in unit On and Off status. “🕒” icon is bright and the clock can be set at this time.

Clock setting: long press TIMER button for 5s to enter clock setting and “🕒” icon is blinking. Pressing “▲” or “▼” button increases or decreases clock time by 1min; holding “▲” or “▼” button for 5s increases or decreases clock time by 10min; Press ENTER/CANCEL button or TIMER button to save the setting and then exit setting.

### 3.5.3 Clock Timer

Unit On/Off at a certain time can be set through clock timer.

Set Timer:

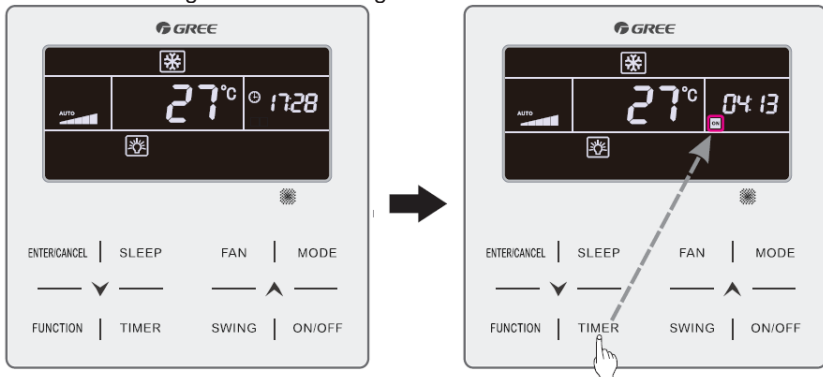
- (1) Press TIMER button to enter timer on setting and the “ON” icon is blinking;
- (2) Press “▲” or “▼” button to adjust unit On time. Press ENTER/CANCEL button to finish setting;
- (3) Before pressing ENTER/CANCEL button, pressing TIMER button can save unit On time and then switch to unit Off time setting with “OFF” icon blinking;
- (4) Press “▲” or “▼” button to adjust unit Off time. Press ENTER/CANCEL button to finish setting;

Cancel Timer:

Press TIMER button to enter timer setting; press TIMER button again to switch to the setting of unit ON time or unit Off time; press ENTER/CANCEL button to cancel timer.

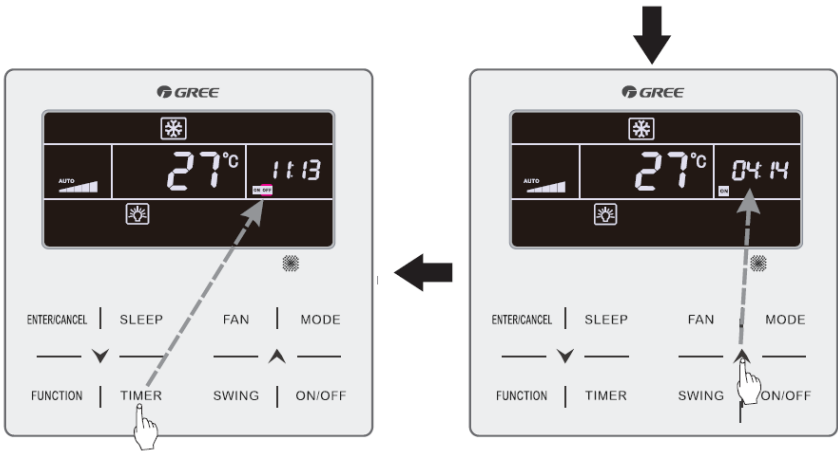
Pressing “▲” or “▼” button increases or decreases timer time by 1min; holding “▲” or “▼” button for 5s increases or decreases timer time by 10min.

Clock Timer setting is as shown in fig. 4.4:

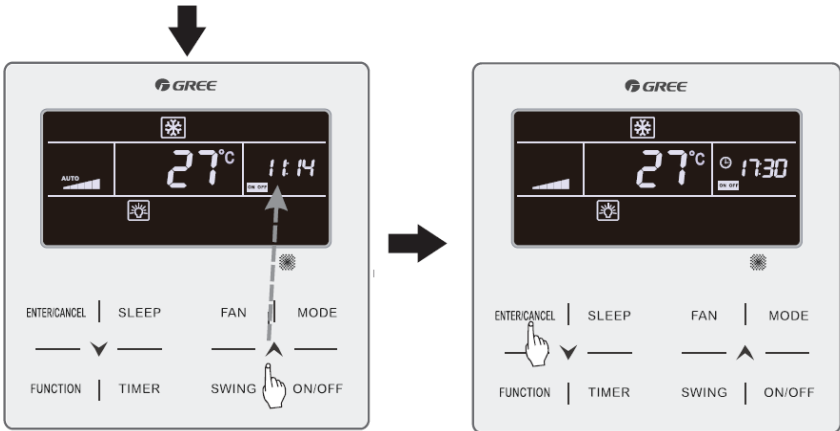


Unit is on and timer is not set

Press TIMER button to set unit On time



Press TIMER button to switch to unit Off time setting    Press “▲” or “▼” button to adjust unit On time



Press “▲” or “▼” button to  
adjust unit Off timeTIMER

Press ENTER/CANCEL button  
to finish settingPress


Fig. 4.4 Unit On/Off time setting in unit On status

### 3.6 SWING SETTING

In unit on status, up & down swing function and left & right swing function can be set.

#### (1) Up & down swing function

Up & down swing function has two modes: simple swing mode and fixed-angle swing mode. In unit off status, press “SWING” button and “▲” button together for 5 seconds to switch between simple swing mode and fixed-angle swing mode. Up &



down swing icon  will blink during switching.


1) When simple swing mode is set in unit on status, press “SWING” button to start or stop up & down swing.

2) When fixed-angle swing mode is set in unit on status, press “SWING” button to adjust swing angle circularly as below:





(2) Left & right swing function\*:

Start left & right swing: In unit on status, press “FUNCTION” button to switch to left & right swing function with left & right swing icon  blinking, and then press “ENTER/CANCEL” button to start left & right swing. When left & right swing is activated, left & right swing icon  will be bright.

Cancel left & right swing: When left & right swing is activated, press “FUNCTION” button to switch to left & right swing with left & right swing icon  blinking, and then press “ENTER/CANCEL” button to cancel left & right swing.

### 3.7 QUIET SETTING

Quiet Function: decrease the noise of indoor unit and achieve the quiet effect. Quiet function has two modes: Quiet mode and Auto Quiet mode. It is available only in Auto, Cooling, Dry, Fan, Heating, 3D heating, Space heating mode.

Turn on Quiet Function: press FUNCTION button to turn to Quiet function and then Quiet icon “” or auto quiet icon “” is blinking. At this moment, press “▲” or “▼” button to switch between quiet and auto quiet, and then press ENTER/CANCEL button to activate.

Turn off Quiet Function: press FUNCTION button to turn to Quiet function and then press ENTER/CANCEL button to cancel Quiet function.

The setting of Quiet function is as shown in fig. 4.5:

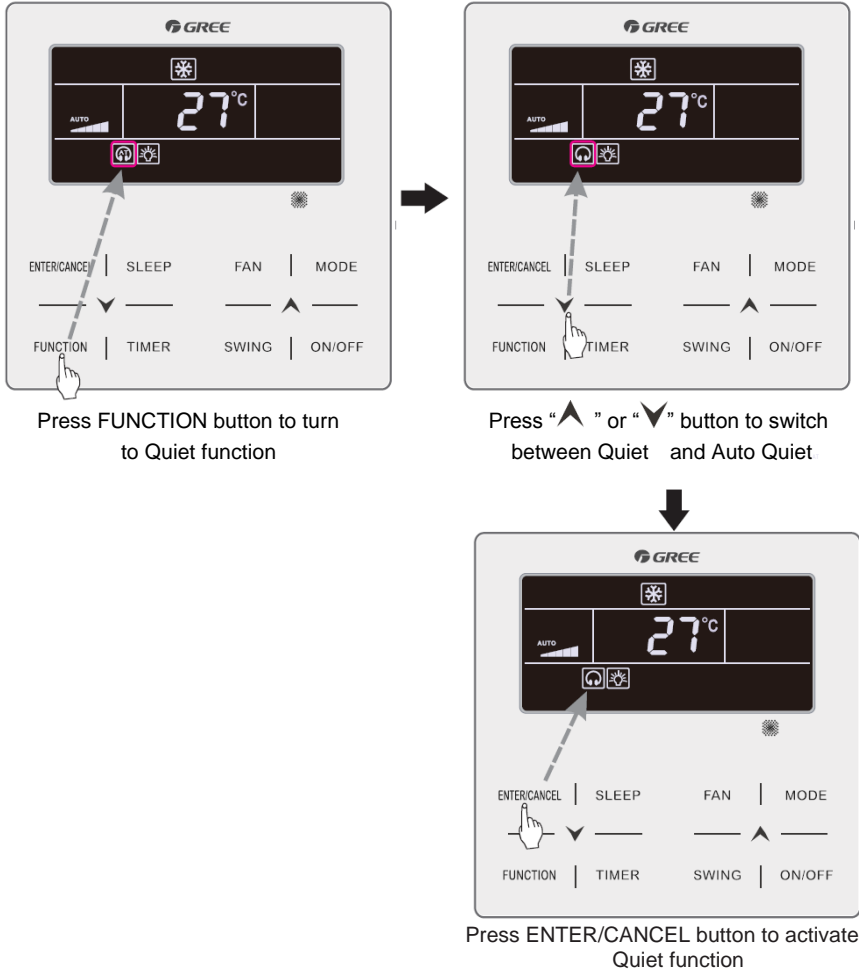


Fig. 4.5 Setting of Quiet function

Note:

- ① When Quiet function is enabled, indoor unit will operate at quiet fan speed. Fan speed is lowered so as to reduce the noise of indoor fan motor.
- ② When Auto Quiet function is enabled, indoor unit will change fan speed automatically according to room temperature. After room temperature reaches a set point, unit will operate at quiet fan speed.

### 3.8 SLEEP SETTING

Sleep Function: in this mode, the unit will operate according to the preset sleep

curve to provide comfortable sleep environment.

Turn on/off Sleep Function: in unit On status, press SLEEP button to activate. or cancel Sleep function.




When Sleep function is activated, “” icon is bright and quiet or auto quiet mode is also activated.

When Sleep function is closed, if quiet function is activated before starting Sleep function, only sleep function is closed while quiet function is still activated;

Under Auto, Fan or Floor Heating mode, this Sleep function is not available.

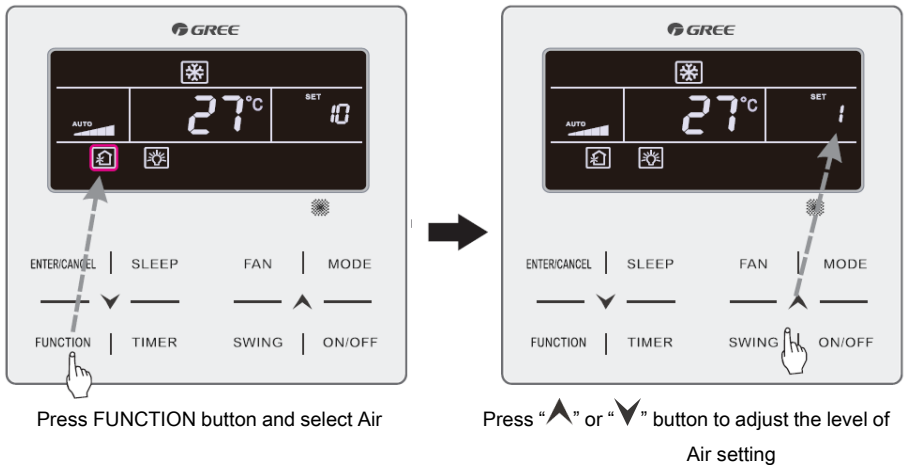
### 3.9 AIR SETTING\*

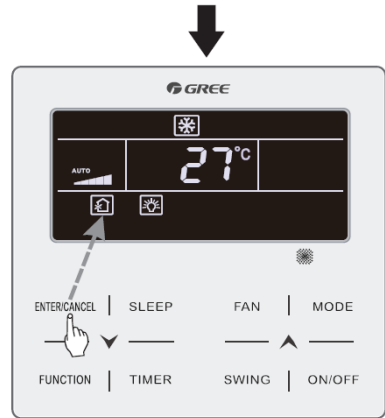
Air Function: Adjust the amount of indoor fresh air to improve air quality and keep indoor air fresh.

Turn on Air Function: When unit is on or off, press FUNCTION button and select Air. “” icon will blink and the unit enters into Air setting. Temperature zone shows the level of Air setting, which can be adjusted by pressing “” or “” button. The adjustment range is 1~10. Press ENTER/CANCEL button to turn on Air function.

Turn off Air Function: When Air function is on, press FUNCTION button to select Air, then press ENTER/CANCEL button to cancel this setting.

Fig.4.6 Shows how to turn on Air function:





Press ENTER/CANCEL button to turn on Air function

Fig.4.6 Turn on Air Function

Note:

- ① Air function is only effective for units with air function and fresh air motorized air valve (abbr. fresh air valve).
- ② The following table indicates the opening time of fresh air valve per unit of time (60min) corresponding to the level of Air setting. Opening time of fresh air valve is the initial N minutes per unit of time. Example: The level of Air setting is set to 1, then unit starts timing and fresh air valve is open. 6 minutes later, fresh air valve is closed and unit keeps running. After timing for 60minutes, unit restarts timing and fresh air valve is open again. 6 minutes later, the valve is closed and the cycle repeats.

Level of Air setting	1	2	3	4	5	6	7	8	9	10
Opening time of fresh air valve	60 /6	60 /12	60 /18	60 /24	60 /30	60 /36	60 /42	60 /48	60 /54	Always on

Note: time indicated in the table: unit's operating time (min) / opening time of fresh air valve per operating time (min)

### 3.10 LIGHT ON/OFF SETTING

Light On/Off Function: Light of indoor unit can be turned on or off.

Turn on the Light: When unit is on or off, press FUNCTION button to select Light function. "💡" icon will blink. Press ENTER/CANCEL to turn on the light



Turn off the Light: When light of indoor unit is on, press FUNCTION button to select Light. Then press ENTER/CANCEL to turn off the light.

Note:

When there is no button operation on the wired controller or no remote control signal is received for 20s continuously:

- ① If Light function is activated, the back light of LCD will turn to half bright.
- ② If Light function is off, the back light of LCD will be off.

## 4.11 SAVE SETTING

Save Function: Air conditioner can be operated in small temperature range by setting the minimum temperature under Cooling and Dry modes and setting maximum temperature under Heating, 3D Heating and Space Heating modes. Thus, energy saving can be realized.

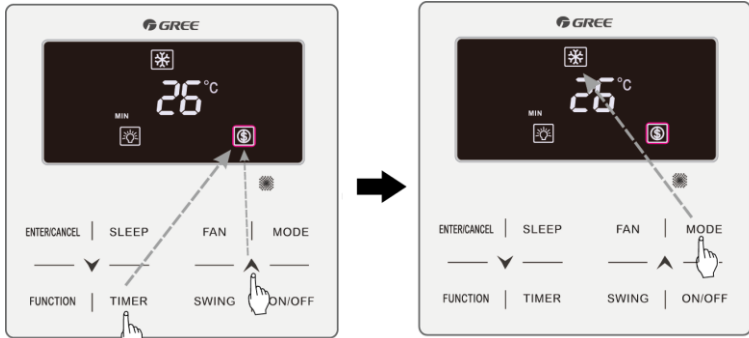
There're two kinds of setting method for Save function. As for the Save

function for different kinds of wired controller, the setting method is one of those two methods.

**Setting method one:**

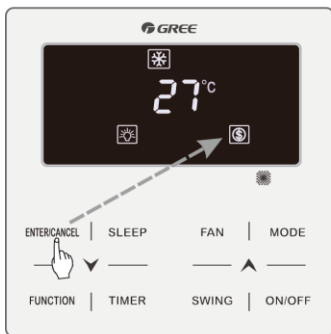
Start up Save function for Cooling: When the unit is off, simultaneously press “TIMER” and “▲” buttons for 5s, the buzzer will give out a sound and then unit will enter into Save setting mode. “\$” icon is blinking. “MIN” icon and Mode icon are on. Press “MODE” button to switch to Cooling or Dry mode. Press “▲” or “▼” button to adjust the temperature limit for Save function; press “ENTER/CANCEL” button to start up Save function.

Fig.4.13 or 4.14 Shows how to set Save function for Cooling:

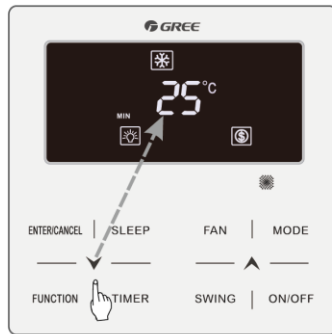


Press TIMER + “▲” button for 5 seconds and set Save in OFF status

Press MODE button and select Cooling or Dry mode



Press ENTER/CANCEL button to activate Save function

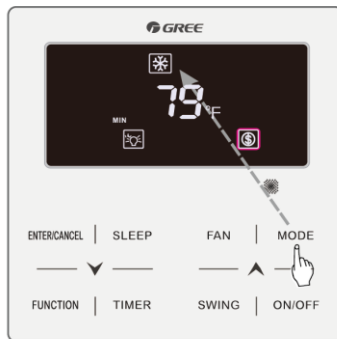


Press "▲" or "▼" button to adjust the minimum temperature

Fig.4.13 Save Setting for Cooling in Celsius



Press TIMER + "▲" button for 5 seconds and set Save in OFF status



Press MODE button and select Cooling or Dry mode

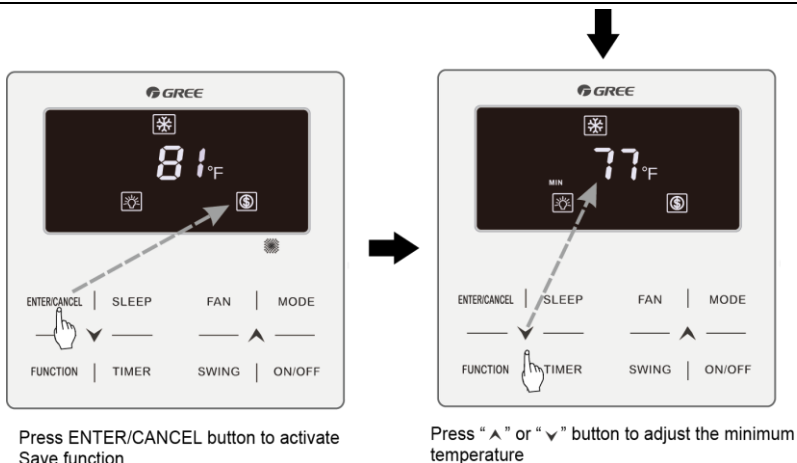


Fig.4.14 Save Setting for Cooling in Fahrenheit

Start up Save function for Heating: When the unit is off, simultaneously press "TIMER" and "▲" buttons for 5s, the buzzer will give out a sound and then unit will enter into Save setting mode. **Ⓢ** icon is blinking. "MAX" icon and Mode icon are on. Press "MODE" button to switch to Heating or 3D Heating or Space Heating mode. Press "▲" or "▼" button to adjust the temperature limit for Save function. Press "ENTER/CANCEL" button to start up Save function.

After starting up save function, it will display **Ⓢ** icon for all modes under on and off status.

Cancel save function:

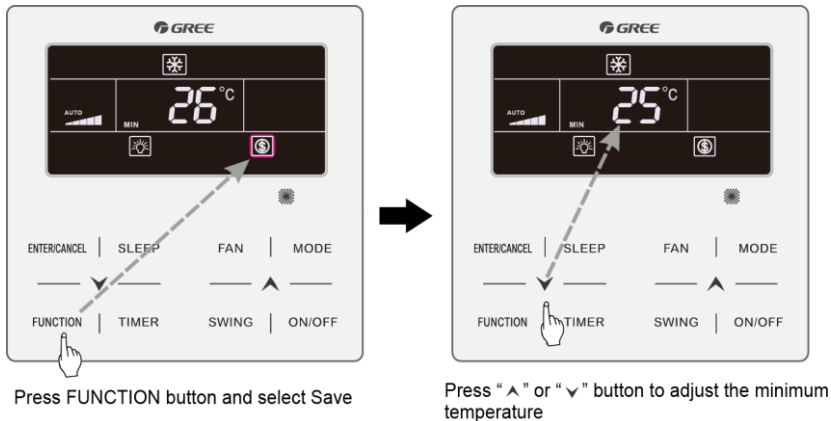
When the unit is off, press "TIMER" and "▲" buttons for 5s to enter into save

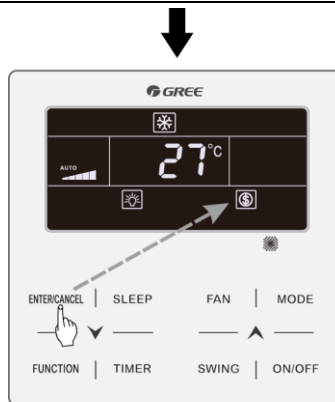
setting, press “ENTER/CANCEL” button to cancel Save function of all modes.

### Setting method two:

Save Setting for Cooling: When unit is on and under Cooling or Dry mode, press FUNCTION button to select Save function. “Ⓢ” icon will blink and MIN icon lit up. Press “▲” or “▼” button to adjust to the minimum temperature. Press ENTER/CANCEL button to activate this function.

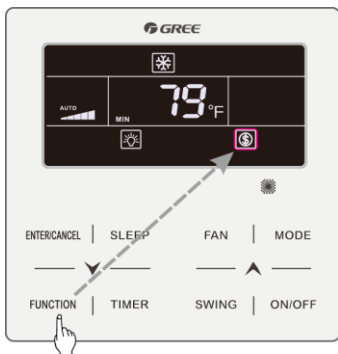
Fig.4.15 or 4.16 Shows how to set Save function for Cooling:



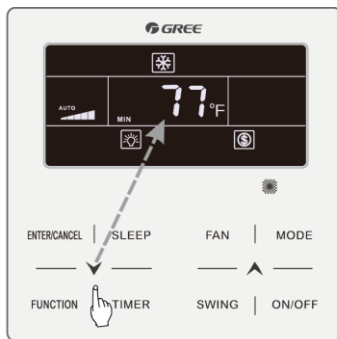


Press ENTER/CANCEL button to activate Save function

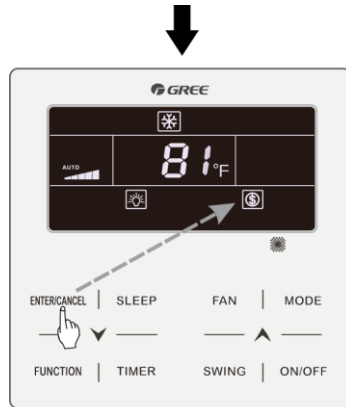
Fig.4.15 Save Setting for Cooling in Celsius



Press FUNCTION button and select Save



Press "▲" or "▼" button to adjust the minimum temperature



Press ENTER/CANCEL button to activate Save function

Fig.4.16 Save Setting for Cooling in Fahrenheit

Save Setting for Heating: When unit is on and under Heating, 3D Heating and Space Heating modes, press FUNCTION button to select Save function. “\$” icon will blink and MAX icon lit up. Press “▲” or “▼” button to adjust the MAXIMUM temperature. Press ENTER/CANCEL button to turn on this function.

Turn off Save Function: Press FUNCTION button and select Save function. “\$” icon blinks. Then press ENTER/CANCEL button to cancel this setting.

Note: When the Save function is turned on and then set temperature exceeds the limit value for Save function, “\$” icon blinks three times and then buzzer will give out two sounds successively.



## 3.12 FILTER CLEAN REMINDER SETTING

Filter Clean Reminder Function: Unit will remember its own operating time. When the setting time is up, this function will remind you to clean the filter. A dirty filter will result in bad heating and cooling performance, abnormal protection, bacteria gathering, etc.

Turn on Filter Clean Reminder Function: When unit is on, press FUNCTION button and select Filter Clean Reminder. “CLEAN” icon will blink. Press “▲” or “▼” button to adjust the cleaning level, of which the range is 00, 10-39. Press ENTER/CANCEL to turn on this function

Turn off Filter Clean Reminder Function: When unit is on and this function has been turned on, press FUNCTION button and select Clean. Then “CLEAN” icon will blink. Set the cleaning level as 00 and press ENTER/CANCEL function to cancel this setting.

When Filter Clean Reminder time is up, “CLEAN” icon will light up to remind you to clean the filter. Press FUNCTION button to turn to Filter Clean Reminder Function, then press SWING/ENTER to cancel reminding, and it will retime according to the original cleaning level. The clean reminding can be cancel only when you didn't reset the

cleaning level under the setting of Filter Clean Reminder Function.

Fig.4.8 Shows how to turn on Filter Clean Reminder function:

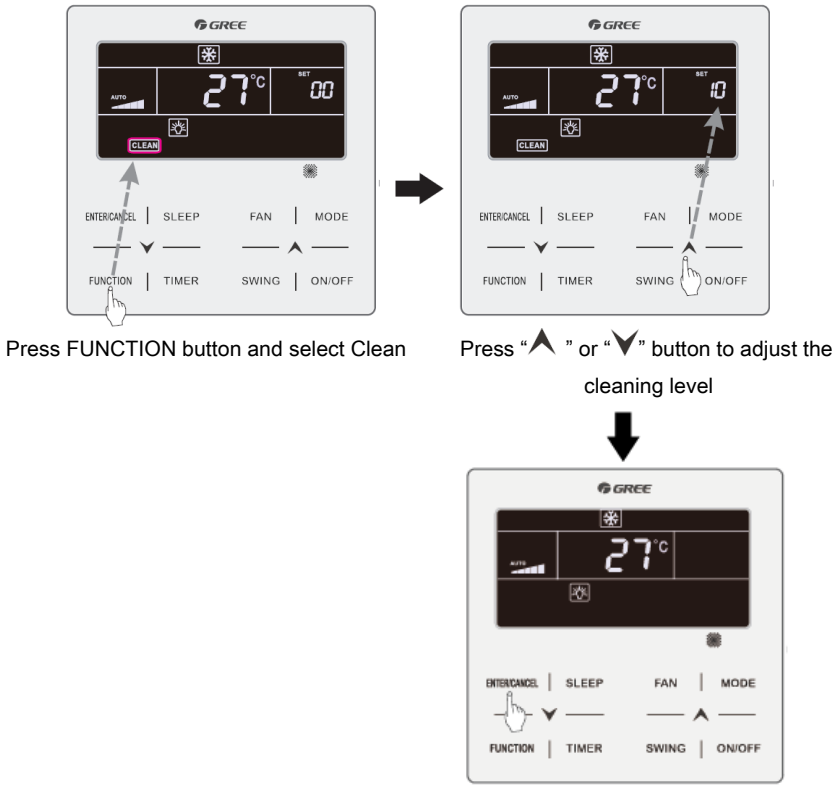


Fig.4.8 Turn on Filter Clean Reminder Function

Note:


Description on cleaning level: When setting the Filter Clean Reminder Function, timer zone will display 2 digits, of which the former indicates the pollution degree of operating place and the latter indicates the operating time of indoor unit. There are 4 types of situations:


Cleaning Level	Description of Levels
Turn off Clean	Timer zone shows 00

Slight Pollution	The former digit shows 1 while the latter one shows 0, which indicates the accumulating operating time is 5500 hours. Each time the latter digit increases 1, the operating time increases 500 hours. When it reaches 9, it means the operating time is 10000 hours.
Medium Pollution	The former digit shows 2 while the latter one shows 0, which indicates the accumulating operating time is 1400 hours. Each time the latter digit increases 1, the operating time increases 400 hours. When it reaches 9, it means the operating time is 5000 hours.
Heavy Pollution	The former digit shows 3 while the latter one shows 0, which indicates the accumulating operating time is 100 hours. Each time the latter digit increases 1, the operating time increases 100 hours. When it reaches 9, it means the operating time is 1000 hours.

### 3.13 X-FAN SETTING


**X-fan Function:** If unit is turned off under Cooling or Dry mode, the evaporator of indoor unit will be dried off automatically to prevent bacteria and mould from gathering.


**Turn on X-fan:** When unit is on or under Cooling or Dry mode, press FUNCTION button to select X-fan. “” icon will blink. Then press ENTER/CANCEL button to turn on this function.

**Turn off X-fan:** When X-fan function is on, press FUNCTION button to select X-fan. “” icon will blink. Then press ENTER/CANCEL button to turn off this function.

### 3.14 OUT SETTING

**Out Function:** This is used to maintain indoor temperature so that unit can realize fast heating after it is turned on. This function can only be used under Heating mode.



**Turn on Out Function:** Under Heating mode, press FUNCTION button to select Out. “” icon will blink. Then press ENTER/CANCEL button to turn on this function.

**Turn off Out Function:** When this function is on, press FUNCTION button to select Out. “” icon will blink. Then press ENTER/CANCEL button to turn off this function.






### 3.15 REMOTE SHIELD FUNCTION

**Remote Shield Function:** Remote monitor or central controller can disable the relevant functions of wired controller so as to realize the function of remote control.

Remote Shield Function includes all shield and partial shield. When All Shield function is on, all controls of the wired controller are disabled. When Partial Shield function is on, those controls that are shielded will be disabled.



When the remote monitor or central controller activates Remote Shield on the wired controller, “” icon will show. If user wants to control through the wired controller, “” icon will blink to remind that these controls are disabled.

### 3.16 CHILD LOCK FUNCTION

When unit is turned on normally or turned off, pressing “” and “” button together for 5 seconds will turn on Child Lock function. “” will show on the display. Pressing “” and “” together again for 5 seconds to turn off this function.

All the other buttons will be disabled when Child Lock function is on.

### 3.17 GATE-CONTROL FUNCTION

When there is Gate-control System, user can insert a card to turn on the unit or pull off a card to turn off the unit. When the card is re-inserted, the unit will recover the operation as state in memory. When the card is pulled off (or improperly inserted), “” icon will show, neither remote control nor operation of wired controller will be effective and icon “” will be flickering.

Note: This model cannot be connected with gate control system on its own because it cannot detect gate control signal directly. To realize gate control display and gate control function, it has to be used with wired controller that includes gate control signal detecting function (used as master and salve wired controller).

### 3 INSTRUCCIONES DE FUNCIONAMIENTO

#### 3.1 Encendido y apagado

Pulse el botón ON/OFF ["Encendido / Apagado"] para encender la unidad. Vuelva a pulsar el botón ON/OFF ["Encendido / Apagado"] para apagar la unidad. Las pantallas correspondientes a los estados de encendido y apagado se muestran en las figuras 4.1 y 4.2.



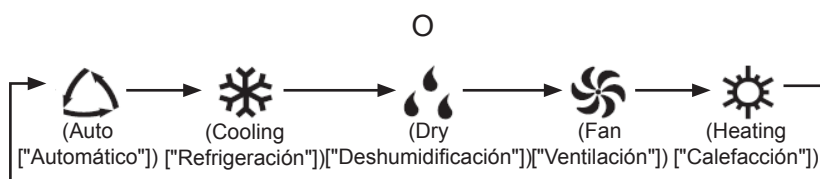
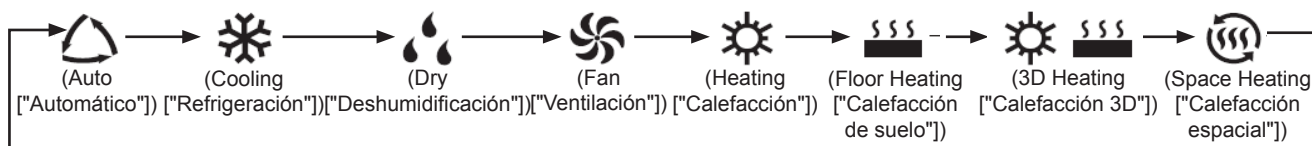
Fig. 4.1 Pantalla de estado de encendido



Fig. 4.2 Pantalla de estado de apagado

#### 3.2 AJUSTE DE MODOS

Con la unidad encendida, puede ajustar elegir uno de los siguientes modos con el botón MODE ["Modo"], que se irán alternando de modo cíclico:



Nota:

- ① Los modos disponibles varían de un modelo a otro; el mando por cable muestra automáticamente los modos disponibles para el modelo de unidad interior correspondiente.
- ② El modo Auto ["Automático"] sólo puede seleccionarse desde la unidad interior maestra.
- ③ En modo Auto ["Automático"], si la unidad interior se encuentra funcionando en modo Cooling ["Refrigeración"], se iluminarán los iconos "△" y "❄"; si se encuentra en modo Heating ["Calefacción"], se iluminarán los iconos "△" y "☀".

### 3.3 AJUSTE DE TEMPERATURA

Pulsando los botones “▲” o “▼”, con la máquina encendida, la temperatura aumentará o disminuirá 1°C; manteniendo los botones “▲” o “▼” pulsados, la temperatura aumentará o disminuirá 1°C cada 0,3 s.

En los modos Cooling ["Refrigeración"], Fan ["Ventilación"], Floor Heating ["Calefacción de suelo"], 3D Heating ["Calefacción 3D"] o Space Heating ["Calefacción espacial"], el rango de ajuste de temperatura se encuentra entre 16°C y 30°C.

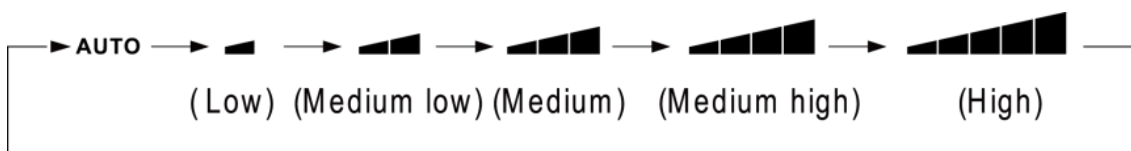
En modo Dry ["Deshumidificación"], el rango de ajuste de temperatura es de 12°C y de 16°C a 30°C. En modo Dry ["Deshumidificación"], si se encuentra seleccionada la temperatura de 16°C, pulse el botón “▼” dos veces seguidas para ajustar la temperatura a 12°C (si está activada la función Save ["Ahorro"], no será posible ajustar la temperatura a 12°C en modo Dry ["Deshumidificación"], y el rango de ajuste se encontrará entre la temperatura mínima de modo ahorro y 30°C).

Nota:

- ① En modo Auto ["Automático"], o con la función Out ["Ausencia"] activada, la temperatura no puede ajustarse pulsando “▲” ni “▼”.
- ② Si el mando por cable se encuentra conectado con un unidad interior de aire fresco, aparecerá en pantalla el código "FAP", correspondiente la unidad interior de aire fresco, tal y como se muestra más abajo. La temperatura seleccionada no se mostrará ni podrá ajustarse con los botones “▲” y “▼”. La temperatura de la salida de aire en modo Cooling ["Refrigeración"] o Heating ["Calefacción"] sólo puede ajustarse en estado de ajuste de parámetros.

### 3.4 AJUSTE DE VENTILADOR

Con la unidad encendida, puede ajustar la velocidad del ventilador de modo cíclico con el botón FAN ["Ventilador"]:



#### (2) Configuración de la función Turbo

Activar la función Turbo: Cuando la unidad está encendida, presione “FUNCIÓN” para seleccionar la función Turbo, con el icono “**TURBO**” parpadeando, luego presione “ENTER/CANCEL” para activar la función Turbo. Cuando la función Turbo está activada, se ilumina el botón “**TURBO**”.

Cancelar la función Turbo: Con la función Turbo activada, presione “FUNCTION” para seleccionar la función Turbo, con el icono “**TURBO**” parpadeando, presione “ENTER/CANCEL” para cancelar la función Turbo, entonces presione el botón “FAN” para cancelar la función turbo y activar la función auto.

Nota:

- ① En modo Dry ["Deshumidificación"], la velocidad del ventilador es baja y no puede ajustarse.
- ② Si el controlador por cable se encuentra conectado con un unidad interior de aire fresco, la velocidad del ventilador de la unidad interior sólo podrá ser alta. La velocidad del ventilador de la unidad interior no podrá ajustarse con el botón "FAN" ["Ventilador"].
- ③ Si la velocidad del ventilador de la unidad interior está en Auto ["Automático"], éste cambiará automáticamente la velocidad del ventilador en función de la temperatura ambiente, para hacerla más estable y agradable.

### 3.5 AJUSTE DE PROGRAMADOR

El mando por cable está provisto de dos tipos de programador: un programador general y un programador a reloj. El programador general viene ajustado de fábrica. Véase el modo de ajuste del programador en la sección 3.2.3.

#### 3.5.1 Programador general

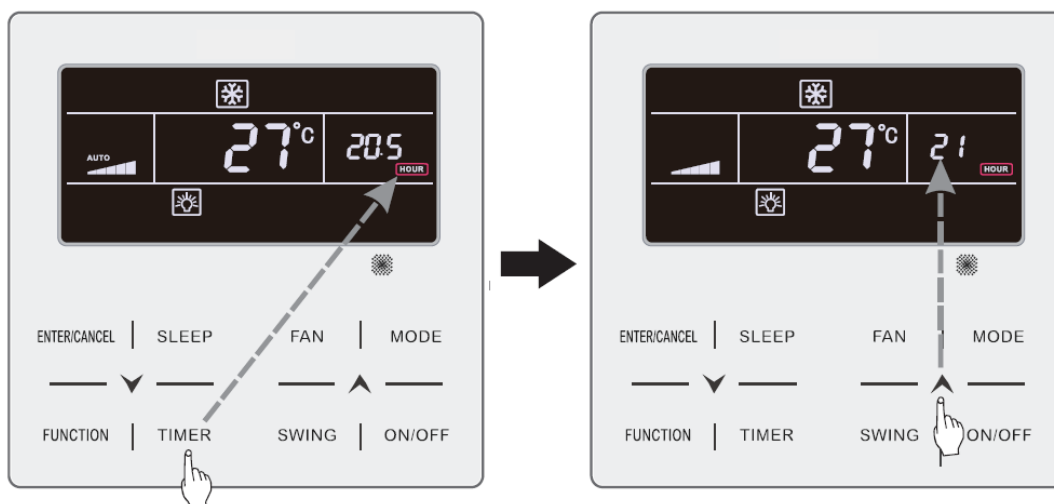
Con el programador general es posible ordenar el encendido y el apagado de la unidad a la hora deseada.

Ajuste del programador: si el programador no se encuentra ajustado, pulse el botón TIMER ["Programador"]. El icono "HOUR" ["Hora"] parpadeará. Pulse los botones "▲" o "▼" para ajustar la hora del programador. Pulse el botón TIMER ["Programador"] para guardar los ajustes y salir de la pantalla de ajuste.

Cancelación del programador: Con el programador activado, pulse el botón TIMER ["Programador"] para cancelarlo.

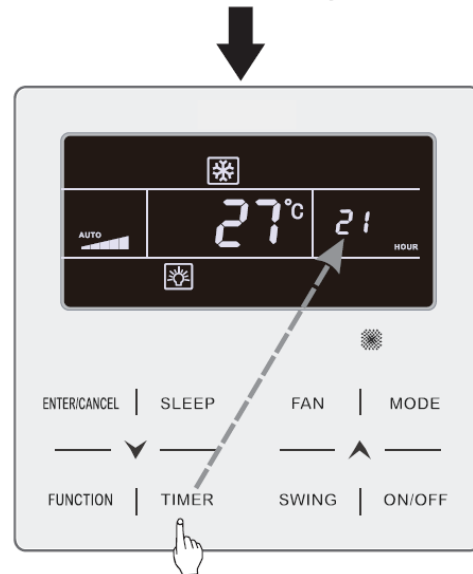
Rango de ajuste del programador: 0,5 - 24 h. Pulsando los botones "▲" o "▼", el tiempo del programador aumentará o disminuirá 0,5 h; manteniendo los botones "▲" o "▼" pulsados, la temperatura aumentará o disminuirá 0,5 h cada 0,3 s.

Con la unidad encendida, el ajuste de apagado mediante programador se muestra en la figura 4.3.



Pulse el botón TIMER ["Programador"] para ajustar el programador

Pulse los botones "▲" o "▼" para ajustar la hora del programador



Pulse el botón TIMER ["Programador"] para finalizar los ajustes

Fig. 4.3 Ajuste de apagado mediante programador con la máquina en estado "ON"

### 3.5.2 Ajuste de hora

Visualización de hora: Si el programador se encuentra en modo de reloj, en la zona de la pantalla dedicada al programador se mostrará la hora, tanto con la máquina en estado "ON" como en estado "OFF". El icono "🕒" se encuentra iluminado, y el reloj puede ajustarse a esta hora.

Ajuste de reloj: pulse el botón TIMER ["Programador"] durante 5 s para acceder al ajuste de hora (el icono "🕒" parpadeará). Al pulsar los botones "▲" o "▼", la hora del reloj aumentará o disminuirá 1 minuto; si mantiene pulsados los botones "▲" o "▼" durante 5 s, la hora del reloj aumentará o disminuirá 10 minutos; pulse el botón ENTER/CANCEL ["Intro / Cancelar"] o el botón TIMER ["Programador"] para guardar los ajustes y salir.

### 3.5.3 Programador de reloj

Con el programador de reloj es posible programar el encendido y el apagado de la unidad.

Ajuste del programador:

- (1) Pulse el botón TIMER ["Programador"] para introducir la hora de encendido (el icono "ON" parpadeará).
- (2) Pulse los botones "▲" o "▼" para ajustar la hora de encendido de la unidad. Pulse ENTER/CANCEL ["Intro / Cancelar"] para finalizar los ajustes.
- (3) Antes de pulsar el botón ENTER/CANCEL ["Intro / cancelar"], pulse el botón TIMER ["Programador"] para guardar el tiempo de encendido de la unidad, y luego cambiar al tiempo de apagado de la unidad (el icono "OFF" parpadeará).
- (4) Pulse los botones "▲" o "▼" para ajustar la hora de apagado de la unidad. Pulse ENTER/CANCEL ["Intro / Cancelar"] para finalizar los ajustes.

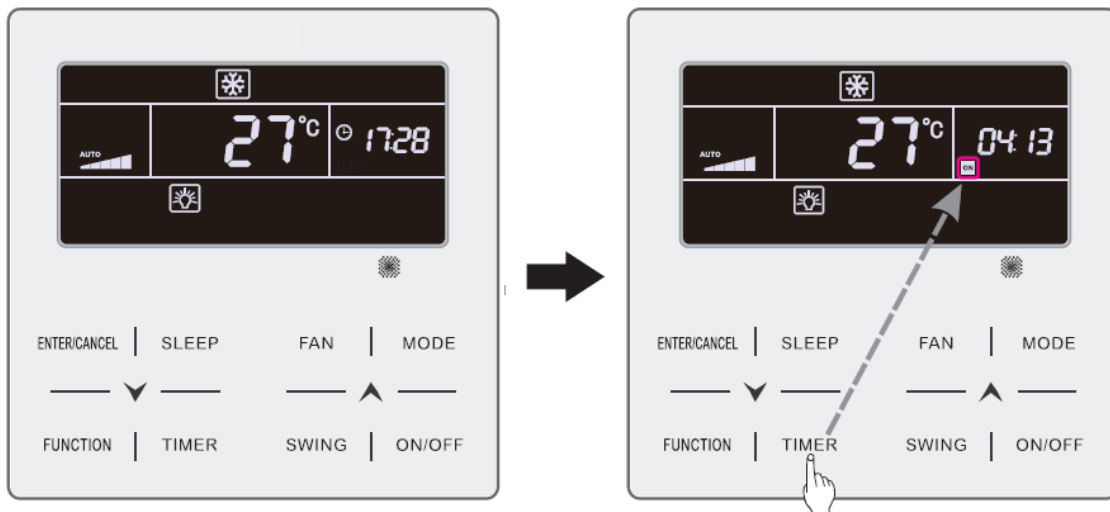


Cancelación del programador:

Pulse el botón TIMER ["Programador"] para acceder al ajuste del programador; vuelva a pulsar el botón TIMER ["Programador"] para seleccionar entre los ajustes de tiempo de encendido o de apagado de la unidad y pulse ENTER/CANCEL ["Intro / Cancelar"] para cancelar el programador.

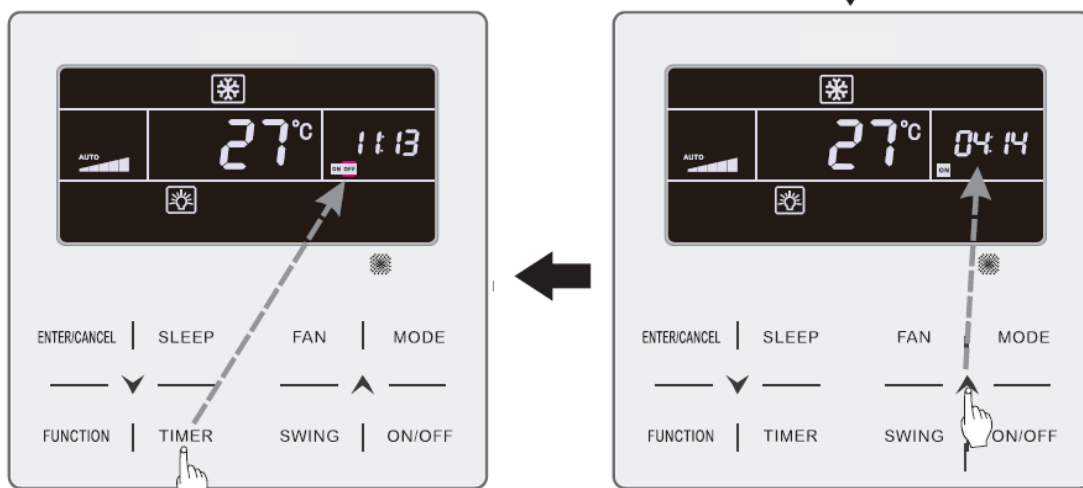
Al pulsar los botones "▲" o "▼", la hora del programador aumentará o disminuirá 1 minuto; si mantiene pulsados los botones "▲" o "▼" durante 5 s, la hora del programador aumentará o disminuirá 10 min.

Ajuste del programador de reloj tal y como se muestra en la figura 4.4.



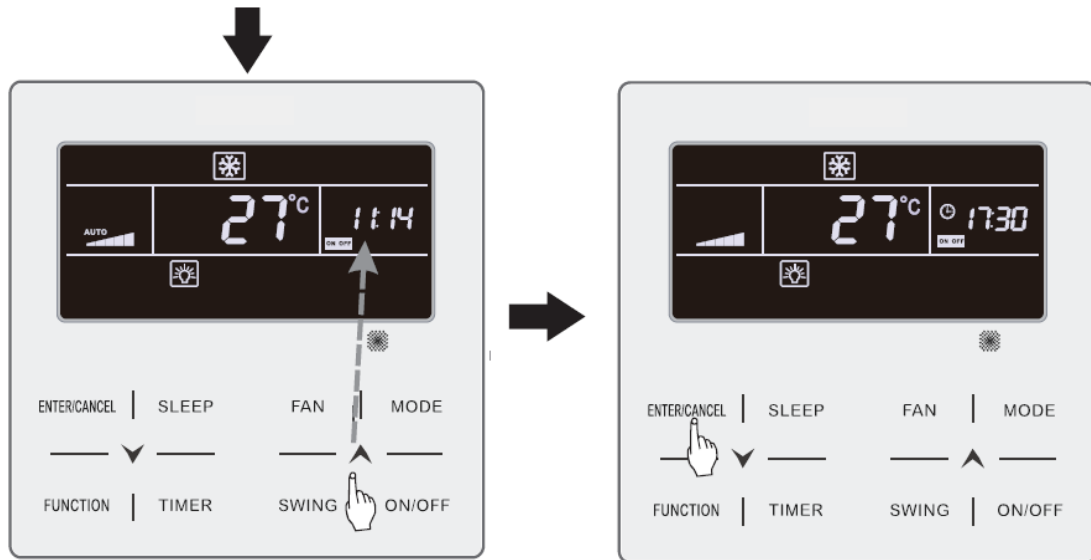
La unidad está encendida, y el programador está sin ajustar

Pulse el botón TIMER ["Programador"] para ajustar la hora de encendido de la unidad



Pulse el botón TIMER ["Programador"] para acceder a los ajustes de tiempo de apagado de la unidad

Pulse los botones "▲" o "▼" para ajustar la hora de encendido de la unidad



Pulse los botones “▲” o “▼” para ajustar el programador de apagado de la unidad

Pulse ENTER/CANCEL ["Intro / Cancelar"] para finalizar los ajustes

Fig. 4.4 Ajuste de hora de encendido y apagado de la unidad con la unidad en estado "ON"

### 3.6 AJUSTE DE OSCILACIÓN

Con la unidad en estado "ON", es posible ajustar las funciones Up & Down Swing ["Oscilación vertical"] y Left & Right Swing ["Oscilación horizontal"].

#### (1) Función Up & Down Swing ["Oscilación vertical"]



La función Up & Down Swing ["Oscilación vertical"] tiene dos modos: modo Simple Swing ["Oscilación simple"] y modo Fixed-angle Swing ["Oscilación con ángulo fijo"]. Con la unidad en estado "OFF", pulse al mismo tiempo los botones "SWING" ["Oscilación"] y “▲” durante 5 segundos para cambiar de modo Simple Swing ["Oscilación simple"] a modo Fixed-angle Swing ["Oscilación con ángulo fijo"].


El icono de oscilación vertical  parpadeará durante el cambio.

- 1) Cuando el modo Simple Swing ["Oscilación simple"] se encuentre ajustado con la unidad en modo "ON", pulse el botón "SWING" ["Oscilación"] para iniciar o detener la oscilación vertical.
- 2) Cuando el modo Fixed-angle Swing ["Oscilación con ángulo fijo"] se encuentre ajustado con la unidad en modo "ON", pulse el botón "SWING" ["Oscilación"] para ajustar el ángulo de oscilación de modo cíclico tal y como se muestra abajo:



#### (2) Función Left & Right Swing ["Oscilación horizontal"]



Activación de la oscilación horizontal: Con la unidad en estado "ON", pulse el botón "FUNCTION" ["Función"] para cambiar a la función Left & Right Swing ["Oscilación horizontal"]. El icono de oscilación horizontal  parpadeará. A continuación, pulse el botón "ENTER/CANCEL" ["Intro / Cancelar"] para activar la oscilación horizontal. Si la oscilación horizontal está activada, el icono de oscilación horizontal  lucirá.

Cancelación de oscilación horizontal: Con la función de oscilación horizontal activada, pulse el botón "FUNCTION" ["Función"] para acceder a la función Left & Right Swing ["Oscilación horizontal"]. El icono de oscilación horizontal  parpadeará. A continuación, pulse el botón "ENTER/CANCEL" ["Intro / Cancelar"] para cancelar la oscilación horizontal.

### 3.7 AJUSTES DE FUNCIÓN QUIET ["SILENCIO"]

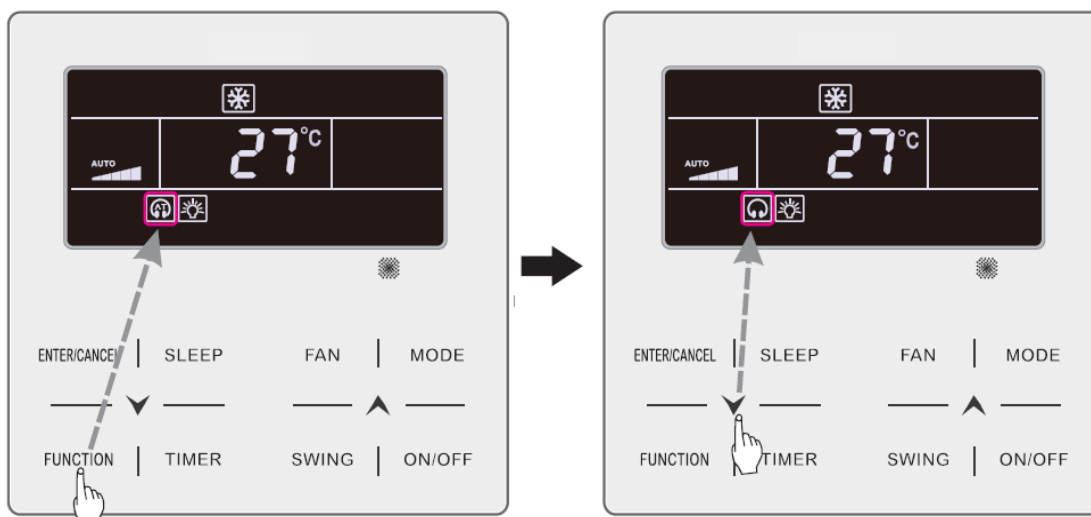
Función Quiet ["Silencio"]: Disminuye el ruido de la unidad exterior y logra un efecto de silencio.

La función Quiet ["Silencio"] tiene dos modos: modo Quiet ["Silencio"] y Auto Quiet ["Silencio automático"]. Sólo está disponible en los modos Auto ["Automático"], Cooling ["Refrigeración"], Dry ["Des-humidificación"], Fan ["Ventilación"], Heating ["Calefacción"], 3D Heating ["Calefacción 3D"] y Space Heating ["Calefacción espacial"].

Activación de la función Quiet ["Silencio"]: Pulse el botón FUNCTION ["Función"] para acceder a la función Quiet ["Silencio"]; el icono de función Quiet ["Silencio"]  o Auto Quiet ["Silencio automático"]  parpadeará. A continuación, pulse los botones "▲" o "▼" para cambiar entre los modos Quiet ["Silencio"] y Auto Quiet ["Silencio automático"], y pulse el botón ENTER/CANCEL ["Intro / Cancelar"] para activar el modo deseado.

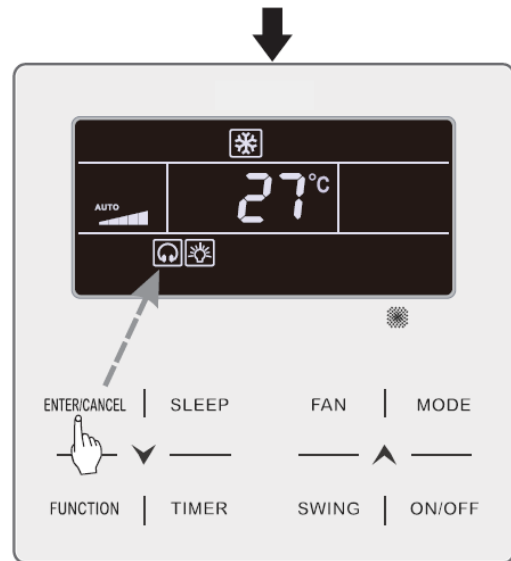
Desactivación de la función Quiet ["Silencio"]: Pulse el botón FUNCTION ["Función"] para acceder a la función Quiet ["Silencio"] y, a continuación, pulse el botón ENTER/CANCEL ["Intro / Cancelar"] para desactivar la función Quiet ["Silencio"].

El modo de ajuste de la función Quiet ["Silencio"] se muestra en la fig. 4.5.



Pulse el botón FUNCTION ["Función"] para acceder a la función Quiet ["Silencio"]

Pulse los botones "▲" o "▼" para cambiar entre los modos Quiet ["Silencio"] y Auto Quiet ["Silencio automático"]



Pulse el botón ENTER/CANCEL ["Intro / Cancelar"] para activar la función Quiet ["Silencio"]

Fig. 4.5 Ajuste de la función Quiet ["Silencio"]

Nota:

- ① Con la función Quiet ["Silencio"] activada, la unidad interior funcionará con una velocidad de ventilador silenciosa. La velocidad del ventilador se reducirá para reducir el ruido del motor del ventilador interior.
- ② Con la función Auto Quiet ["Silencio automático"] activada, la unidad interior modificará automáticamente la velocidad del ventilador en función de la temperatura ambiente. Al alcanzar la temperatura ambiente cierto valor de consigna, la unidad comenzará a funcionar con una velocidad de ventilador silenciosa.

### 3.8 AJUSTE DE FUNCIÓN SLEEP ["SUEÑO"]

Función Sleep ["Sueño"]: En este modo, la unidad funcionará conforme a una curva de sueño predefinida para crear un ambiente confortable para el descanso.

Encendido y apagado de la función Sleep ["Sueño"]: Con la unidad en estado "ON", pulse el botón SLEEP ["Sueño"] para activar o cancelar la función Sleep ["Sueño"].

Cuando la función Sleep ["Sueño"] se encuentra activada, el icono "☾☆☆" lucirá, y el modo Quiet ["Silencio"] o Auto Quiet ["Silencio automático"] también se encontrará activado.

Si el modo Quiet ["Silencio"] se activó antes de que se iniciase la función Sleep ["Sueño"] y ésta última se desactiva, sólo se desactivará la función Sleep ["Sueño"], mientras que el modo Quiet ["Silencio"] continuará activado.

En los modos Auto ["Automático"], Fan ["Ventilación"] o Heating ["Calefacción"] de suelo, la función Sleep ["Sueño"] no está disponible.

### 3.9 AJUSTE DE AIRE\*

Función Air ["Aire"]: Ajuste la cantidad de aire fresco interior para mejorar la calidad del aire y mantener fresco el aire interior.

Activación de la función Air ["Aire"]: Con la unidad encendida o apagada, pulse el botón "FUNCTION" ["Función"] y seleccione la función Air ["Aire"]. El icono "🏠" parpadeará, y la unidad pasará a modo de ajuste de aire. La zona de temperatura muestra el nivel de ajuste de aire, que puede ajustarse pulsando los botones "▲" o "▼". El rango de ajuste está entre 1 y 10. Pulse el botón ENTER/CANCEL ["Intro / Cancelar"] para activar la función Air ["Aire"].

Desactivación de la función Air ["Aire"]: Con la función Air ["Aire"] activada, pulse el botón FUNCTION ["Función"] para seleccionar la función Air ["Aire"] y pulse a continuación el botón ENTER/CANCEL ["Intro / Cancelar"] para desactivarla.

La fig.4.6 muestra cómo activar la función Air ["Aire"].

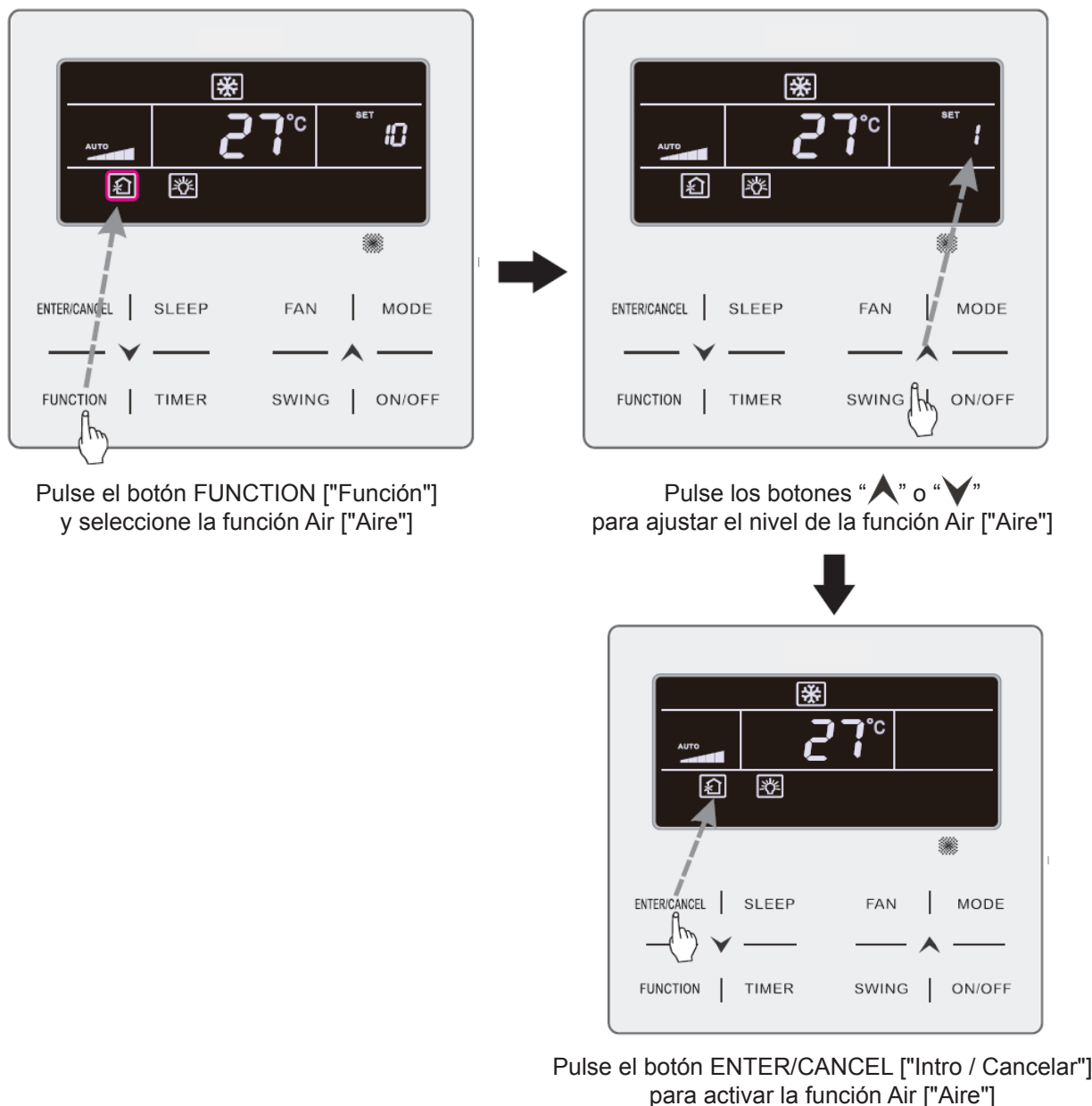


Fig. 4.6: Activación de la función Air ["Aire"]

Nota:

- ① La función Air ["Aire"] sólo es efectiva en unidades con función Air ["Aire"] y válvula motorizada de aire fresco (o "válvula de aire fresco", para ser más breves).
- ② La siguiente tabla indica el tiempo de apertura de la válvula de aire fresco por unidad de tiempo (60 min) que corresponde a cada nivel de ajuste de aire. El tiempo de apertura de la válvula de aire fresco son los N minutos iniciales por unidad de tiempo. Ejemplo: Si el aire está ajustado al nivel 1, la unidad inicia la temporización y la válvula de aire fresco se abre. Al cabo de 6 minutos, la válvula se cierra y la unidad continúa funcionando. Al cabo de 60 minutos, la unidad reinicia la temporización y vuelve a abrirse la válvula de aire. Al cabo de 6 minutos, la válvula se cierra, y así sucesivamente.

Nivel de ajuste de aire	1	2	3	4	5	6	7	8	9	10
Tiempo de apertura de la válvula de aire fresco	60/6	60/12	60/18	60/24	60/30	60/36	60/42	60/48	60/54	Siempre abierta

Nota: Tiempo indicado en la tabla: Tiempo de funcionamiento de la unidad (min) / tiempo de apertura de la válvula de aire fresco por tiempo de funcionamiento (min).

### 3.10 AJUSTE DE ENCENDIDO Y APAGADO DE LUCES

Función de encendido y apagado de luces La luz de la unidad interior puede encenderse y apagarse.

Encendido de la luz: Con la unidad encendida o apagada, pulse el botón FUNCTION ["Función"] para seleccionar la función Light ["Iluminación"]. El icono "☀️" parpadeará. Pulse ENTER/CANCEL ["Intro / Cancelar"] para encender la luz.

Apagado de la luz: Con la luz de la unidad interior encendida, pulse el botón FUNCTION ["Función"] para seleccionar la función Light ["Iluminación"]. A continuación, pulse ENTER/CANCEL ["Intro / Cancelar"] para apagar la luz.

Nota:

Si el botón del mando por cable no funciona o la señal del mando a distancia no se recibe durante 20 s seguidos:

- ① Si la función Light ["Iluminación"] está activada, la retroiluminación del LCD brillará con intensidad media.
- ① Si la función Light ["Iluminación"] está desactivada, la retroiluminación del LCD estará apagada.

### 3.11 AJUSTE DE LA FUNCIÓN SAVE ["AHORRO"]

Función Save ["Ahorro"]: El aire acondicionado puede funcionar dentro de un rango de temperaturas pequeño ajustando la temperatura mínima en los modos Cooling ["Refrigeración"] y de Dry ["Deshumidificación"] y la temperatura máxima en los modos Heating ["Calefacción"], 3D Heating ["Calefacción 3D"] y Space Heating ["Calefacción espacial"]. Esto permite ahorrar energía.

Ajuste de la función Save ["Ahorro"]:

Ajuste de la función Save ["Ahorro"] para Cooling ["Refrigeración"]: Con la unidad en estado "ON" y en modo Cooling ["Refrigeración"] o Dry ["Deshumidificación"], pulse el botón FUNCTION ["Función"] para seleccionar la función Save ["Ahorro"]. El icono "\$" parpadeará, y el icono MIN se encenderá. Pulse los botones "▲" o "▼" para ajustar la temperatura mínima. Pulse el botón ENTER/CANCEL ["Intro / Cancelar"] para activar esta función.

La fig. 4.7 muestra cómo ajustar la función Save ["Ahorro"] para el modo Cooling ["Refrigeración"].

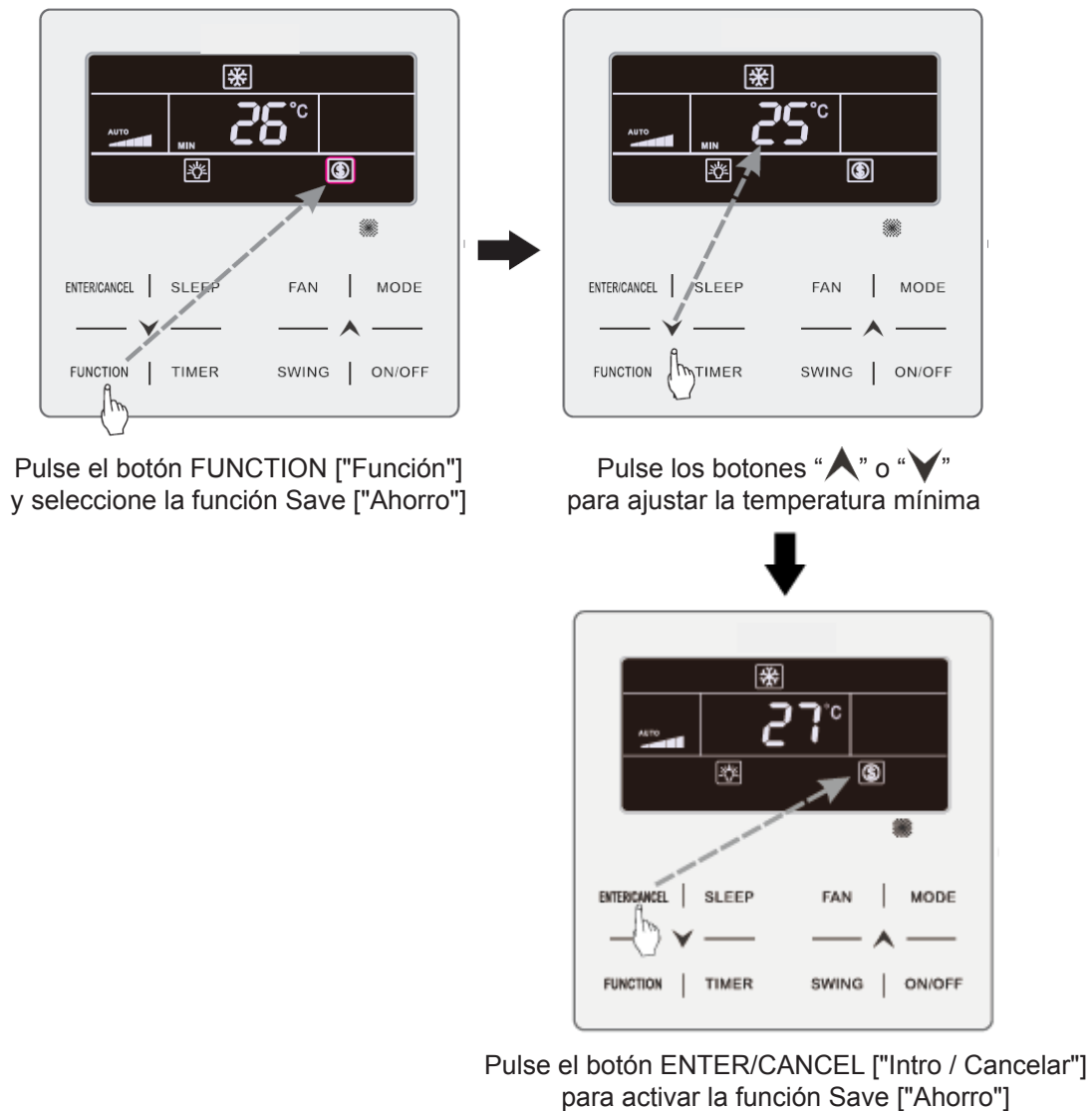


Fig.4.7 Ajuste de la función Save ["Ahorro"] para Cooling ["Refrigeración"]

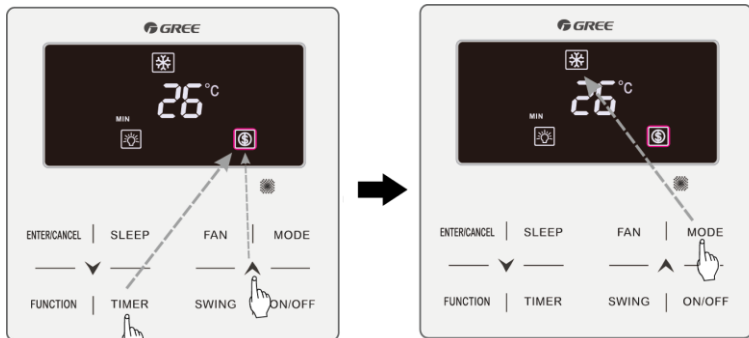
Ajuste de la función Save ["Ahorro"] para Heating ["Calefacción"]: Con la unidad en estado "ON" y en modo Heating ["Calefacción"], 3D Heating ["Calefacción 3D"] y Space Heating ["Calefacción espacial"], pulse el botón FUNCTION ["Función"] para seleccionar la función Save ["Ahorro"]. El icono "\$" parpadeará, y el icono MAX se encenderá. Pulse los botones "▲" o "▼" para ajustar la temperatura máxima. Pulse el botón ENTER/CANCEL ["Intro / Cancelar"] para activar esta función.

Desactivación de la función Save ["Ahorro"]: Pulse el botón FUNCTION ["Función"] y seleccione la función Save ["Ahorro"]. El icono "\$" parpadeará. Pulse ENTER/CANCEL ["Intro / Cancelar"] para cancelar este ajuste.

## Método de configuración 2:

Inicio de la función SAVE para Frío: cuando se apague la unidad, presione "TIMER" y "▲" durante 5s, sonará un pitido y la unidad entrará en configuración SAVE. El icono "Ⓢ" parpadeará. El icono "MIN" y el icono MODE están encendidos. Presione el botón "MODE" para cambiar los modos Frío y Dry. Presione los botones "▲" o "▼" para ajustar el límite de temperatura para la función SAVE; presione el botón "ENTER/CANCEL" para iniciar la función SAVE.

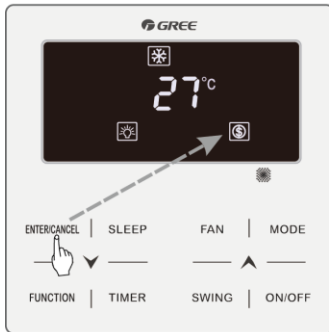
Fig.4.13 or 4.14 Muestra como configurar la función Save para modo Frío:



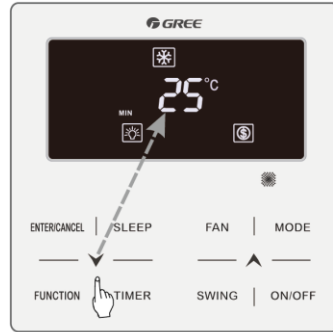
Press TIMER + "▲" button for 5 seconds and set Save in OFF status

Press MODE button and select Cooling or Dry mode



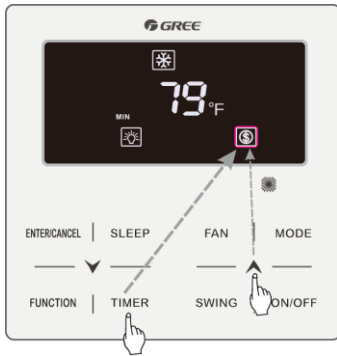


Press ENTER/CANCEL button to activate Save function

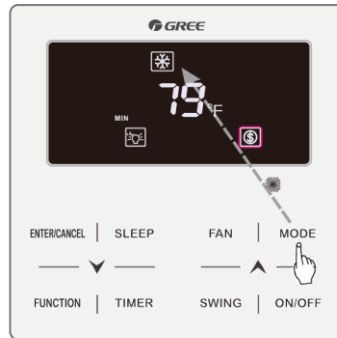


Press "▲" or "▼" button to adjust the minimum temperature

Fig.4.13 Configuració SAVE para Frío en Celsius.



Press TIMER + "▲" button for 5 seconds and set Save in OFF status



Press MODE button and select Cooling or Dry mode

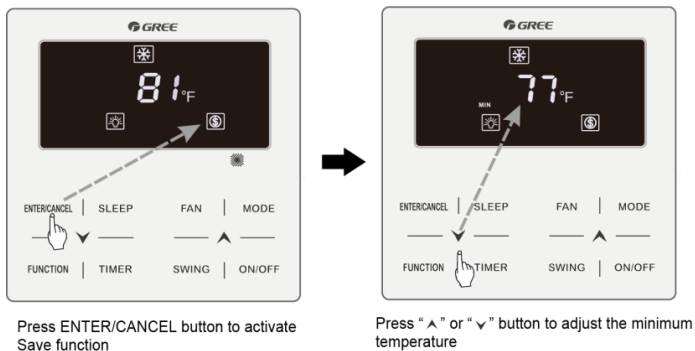


Fig.4.14 Configuración SAVE para frío en Fahrenheit.

Activación de la función SAVE para calor: cuando la unidad está apagada, presione "TIMER" y el botón "▲" durante 5s, se oír un pitido y la unidad entrará en modo configuración de SAVE. El icono "\$" parpadeará. El icono "MAX" y MODE se activan. Presione el botón "MODE" para cambiar a modo Calor. Presione el botón "▲" o "▼" para ajustar el límite de temperatura para la función SAVE. Presione el botón "ENTER/CANCEL" para activar la función SAVE.

Después de activar la función SAVE, se mostrará el icono "\$" para todos los modos y tanto en estado encendido como apagado:

Cancelar la función SAVE:

Cuando la unidad está apagada, presione "TIMER y "▲" durante 5s para entrar en la configuración, presione "ENTER/CANCEL" para cancelar la función SAVE en todos los modos.

### 3.12 AJUSTE DE FUNCIÓN FILTER CLEANING REMINDING ["RECORDATORIO DE LIMPIEZA DE FILTRO"]

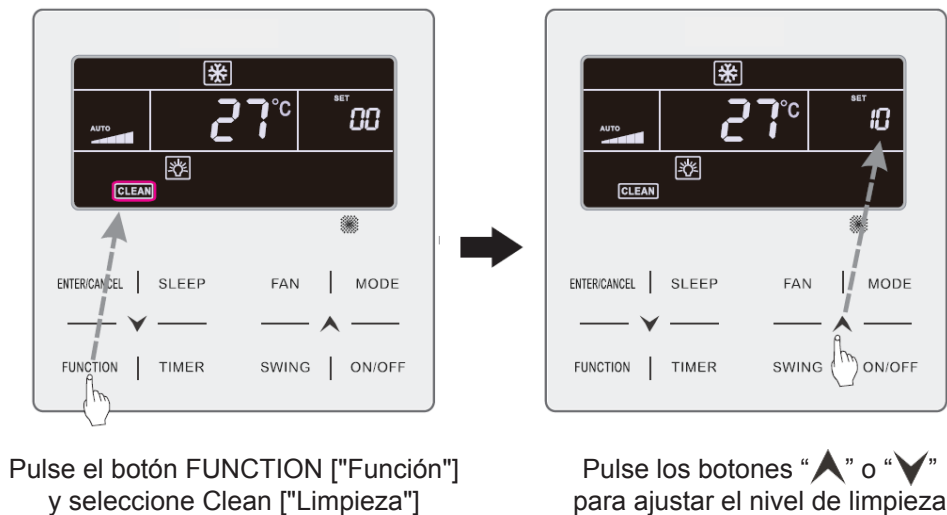
Función Filter Cleaning Reminding ["Recordatorio de limpieza de filtro"]: La unidad recuerda su propio tiempo de servicio. Una vez finalizado el tiempo programado, esta función le recordará la necesidad de limpiar el filtro. La suciedad del filtro afecta al rendimiento de calefacción y refrigeración, así como a la seguridad, y puede provocar la proliferación de bacterias, etc.

Activación de la función Filter Cleaning Reminding ["Recordatorio de limpieza de filtro"]: Con la unidad encendida, pulse el botón FUNCTION ["Función"] y seleccione la función Filter Cleaning Reminding ["Recordatorio de limpieza de filtro"]. El icono "CLEAN" parpadeará. Pulse los botones "▲" o "▼" para ajustar el nivel de limpieza en un rango de 00 y de 10 a 39. Pulse ENTER/CANCEL ["Intro / Cancelar"] para activar esta función.

Desactivación de la función Filter Cleaning Reminding ["Recordatorio de limpieza de filtro"]: Con la unidad encendida y esta función activada, pulse el botón FUNCTION ["Función"] y seleccione la función de limpieza. A continuación parpadeará el icono "CLEAN". Ponga el nivel de limpieza a 00 y pulse ENTER/CANCEL ["Intro / Cancelar"] para cancelar esta función.

Al finalizar el tiempo programado para la función Filter Cleaning Reminding ["Recordatorio de limpieza de filtro"], el icono "CLEAN" se iluminará para recordarle que es necesario limpiar el filtro. Pulse el botón FUNCTION ["Función"] para seleccionar la función Filter Cleaning Reminding ["Recordatorio de limpieza de filtro"] y, a continuación, pulse SWING/ENTER ["Oscilación / Intro"] para cancelar el recordatorio. El tiempo se reseteará en función del nivel de limpieza original. El recordatorio de limpieza puede cancelarse únicamente si no se ha reseteado previamente el nivel de limpieza mediante los ajustes de la función Filter Cleaning Reminding ["Recordatorio de limpieza de filtro"].

La fig.4.8 muestra cómo activar la función Filter Cleaning Reminding ["Recordatorio de limpieza de filtro"].





Pulse el botón ENTER/CANCEL ["Intro / Cancelar"] para activar la función Clean ["Limpieza"]

Fig. 4.8: Activación de la función Filter Cleaning Reminding ["Recordatorio de limpieza de filtro"]

Nota:

Descripción del nivel de limpieza: Al ajustar la función Filter Cleaning Reminding ["Recordatorio de limpieza de filtro"], en la zona del programador aparecerán 2 dígitos, de los cuales uno indica el grado de contaminación del lugar de aplicación y el otro el tiempo de servicio de la unidad interior. Hay 4 tipos de situaciones:

Nivel de limpieza	Descripción de niveles
Desactivación de limpieza	La zona del programador indica 00.
Contaminación leve	El primer dígito indica 1, mientras que el segundo indica 0, lo que significa que el tiempo de servicio acumulado es de 5500 horas. Cada vez que el segundo dígito aumenta en 1, el tiempo de servicio aumenta en 500 horas. Cuando alcanza el valor 9, significa que el tiempo de servicio es de 10000 horas.
Contaminación media	El primer dígito indica 2, mientras que el segundo indica 0, lo que significa que el tiempo de servicio acumulado es de 1400 horas. Cada vez que el segundo dígito aumenta en 1, el tiempo de servicio aumenta en 400 horas. Cuando alcanza el valor 9, significa que el tiempo de servicio es de 5000 horas.
Contaminación elevada	El primer dígito indica 3, mientras que el segundo indica 0, lo que significa que el tiempo de servicio acumulado es de 100 horas. Cada vez que el segundo dígito aumenta en 1, el tiempo de servicio aumenta en 100 horas. Cuando alcanza el valor 9, significa que el tiempo de servicio es de 1000 horas.

### 3.13 AJUSTE DE LA FUNCIÓN X-FAN ["VENTILACIÓN X"]


Función X-fan ["Ventilación X"]: Si se apaga la unidad en los modos Cooling ["Refrigeración"] o Dry ["Deshumidificación"], el evaporador de la unidad interior se secará automáticamente para evitar la proliferación de bacterias y moho.


Activación de la función "Ventilador X": Con la unidad en estado "ON" o en modo Cooling ["Refrigeración"] o Dry ["Deshumidificación"], pulse el botón FUNCTION ["Función"] para seleccionar "X-fan" ["Ventilación X"]. El icono "X-FAN" parpadeará. A continuación, pulse el botón ENTER/CANCEL ["Intro / Cancelar"] para activar esta función.

Desactivación de la función X-fan ["Ventilación X"]: Con la función X-fan ["Ventilación X"] activada, pulse el botón FUNCTION ["Función"] para seleccionar "X-fan" ["Ventilación X"]. El icono "X-FAN" parpadeará. A continuación, pulse el botón ENTER/CANCEL ["Intro / Cancelar"] para desactivar esta función.

### 3.14 AJUSTE DE LA FUNCIÓN OUT ["Ausencia"]

Función Out ["Ausencia"]: Se emplea para mantener la temperatura interior, de modo que la unidad pueda calentar rápidamente al encenderse. Esta función sólo puede usarse en modo Heating ["Calefacción"].

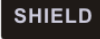

Activación de la función Out ["Ausencia"]: En modo Heating ["Calefacción"], pulse el botón FUNCTION ["Función"] para seleccionar la función Out ["Ausencia"]. El icono  parpadeará. A continuación, pulse el botón ENTER/CANCEL ["Intro / Cancelar"] para activar esta función.

Desactivación de la función Out ["Ausencia"]: Con la función Out ["Ausencia"] activada, pulse el botón FUNCTION ["Función"] para seleccionarla. El icono  parpadeará. A continuación, pulse el botón ENTER/CANCEL ["Intro / Cancelar"] para desactivar esta función.






### 3.15 FUNCIÓN REMOTE SHIELD ["Bloqueo remoto"]

Función Remote Shield ["Bloqueo remoto"]: Desde el monitor a distancia o el controlador central es posible desactivar las funciones relevantes del controlador por cable para ejecutarlas con el control remoto.

La función Remote Shield ["Bloqueo remoto"] comprende las funciones All Shield ["Bloqueo total"] y Partial Shield ["Bloqueo parcial"]. Con la función All Shield ["Bloqueo total"] activada se desactivan todos los controles del controlador por cable. Con la función Partial Shield ["Bloqueo parcial"] activada se desactivan los controles bloqueados.



Cuando el monitor remoto o el controlador central activa la función Remote Shield ["Bloqueo remoto"] en el controlador, aparece el icono . Si el usuario intenta controlar la unidad mediante el controlador por cable, el icono  parpadeará para recordarle que estos controles están bloqueados.

### 3.16 FUNCIÓN CHILD LOCK ["BLOQUEO INFANTIL"]

Con la unidad encendida o apagada, puede activar la función Child Lock ["Bloqueo infantil"] pulsando al mismo tiempo los botones  y  durante 5 segundos. El icono  aparecerá en pantalla. Para desactivar esta función, vuelva a pulsar juntos los botones  y  durante 5 segundos.

El resto de botones se desactiva cuando la función Child Lock ["Bloqueo infantil"] se encuentra activada.

### 3.17 FUNCIÓN GATE CONTROL ["CONTROL DE PUERTA"]

Si se dispone de un sistema de control de puerta, el usuario puede introducir una tarjeta para encender la unidad o sacarla para apagarlo. Al volver a introducir la tarjeta, la unidad continuará funcionando conforme al estado almacenado en memoria. Si se extrae la tarjeta (o se introduce de modo incorrecto) aparecerá el icono , no funcionará ni el mando a distancia ni el controlador por cable, y el icono  parpadeará.

Nota: Este modelo no puede conectarse al sistema de control de puerta por sí solo, porque no puede detectar directamente la señal de control de puerta. Para poder acceder a la pantalla de control de puerta y a la función Gate Control ["Control de puerta"], debe emplearse con un controlador por cable que disponga de una función de detección de la señal de control de puerta (empleado como controlador por cable maestro y esclavo).

### 3 INSTRUCTIONS DE FONCTIONNEMENT

#### 3.1 ON/OFF

Appuyez sur la touche ON/OFF pour mettre l'unité sous tension. Appuyez à nouveau sur la touche ON/OFF pour mettre l'unité hors tension. Les interfaces de l'état On/Off sont indiquées dans les fig. 4.1 et 4.2.

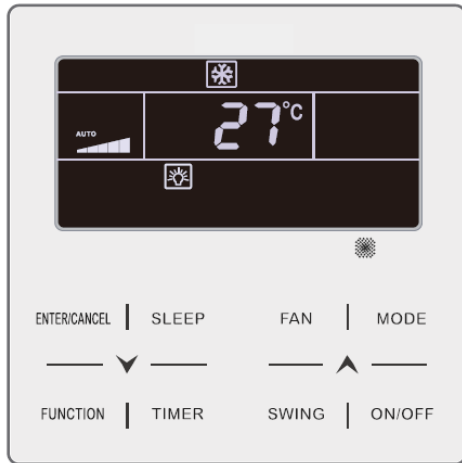


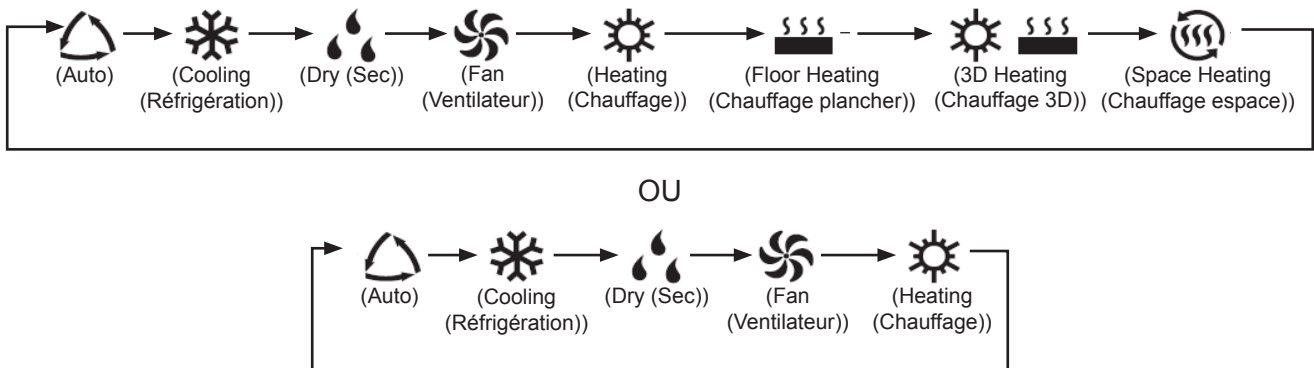
Fig. 4.1 Interface de l'état On







Fig. 4.2 Interface de l'état Off

#### 3.2 RÉGLAGE DU MODE

Dans l'état On, appuyez sur la touche MODE pour régler alternativement les modes :



Remarque :

- ① Les modes disponibles sont différents en fonction des modèles, le contrôleur câblé sélectionnera automatiquement la gamme de réglage du mode en fonction du modèle d'unité intérieure.
- ② Le mode Auto ne peut être réglé que sur l'unité intérieure maître.
- ③ En mode Auto, si l'unité intérieure fonctionne sur Cooling (Réfrigération), les icônes «  » et «  » s'allumeront ; si l'unité intérieure fonctionne sur Heating (Chauffage), les icônes «  » et «  » s'allumeront.

### 3.3 RÉGLAGE DE LA TEMPÉRATURE

Appuyez sur les touches « ▲ » ou « ▼ » dans l'état On pour augmenter ou réduire la température définie de 1 °C ; maintenez les touches « ▲ » ou « ▼ » pour augmenter ou réduire la température définie de 1 °C toutes les 0,3 s.

En mode Cooling (Réfrigération), Fan (Ventilateur), Heating (Chauffage), Floor Heating (Chauffage plancher), 3D Heating (Chauffage 3D) ou Space Heating (Chauffage espace), la gamme de réglage de la température est de 16 °C~30 °C.

En mode Dry (Sec), la gamme de réglage de la température est de 12 °C, 16 °C~30 °C. En mode Dry (Sec), lorsque la température est de 16 °C, maintenez appuyée deux fois la touche « ▼ » pour réduire la température à 12 °C (lorsque la fonction enregistrement est activée, la température en mode Dry (Sec) ne peut pas être réglée sur 12 °C et la plage de réglage est la « température la plus basse en mode Save (Enregistrement) » ~ 30 °C).

Remarque :


- ① En mode Auto ou lorsque la fonction Out est activée, la température de réglage ne peut pas être réglée en appuyant sur « ▲ » ou « ▼ ».
- ② Lorsque le contrôleur câblé est branché à une unité de ventilation intérieure, le code d'unité de ventilation intérieure « FAP » sera affiché, comme indiqué ci-dessous. La température de réglage ne sera pas affichée et ne pourra pas être réglée via les touches « ▲ » ou « ▼ ». La température de sortie d'air en réfrigération ou chauffage ne peut être réglée que dans l'état de réglage des paramètres.

### 3.4 RÉGLAGE DU VENTILATEUR

Dans l'état On, appuyez sur la touche FAN pour régler alternativement les vitesses de ventilateur suivantes :



(2) Configuration de fonction Turbo:

Activer la fonction Turbo: Lorsque l'appareil est allumé, appuyez sur "FUNCTION" pour sélectionner la fonction "**TURBO**", a icone clignotante, puis appuyez sur "ENTER/CANCEL" pour l'activer. Lorsque la fonction Turbo est activée, le bouton "" est illuminé.

Annuler la fonction Turbo: Avec le fonction Turbo activée, appuyez sur "FUNCTION" pour sélectionner la fonction "**TURBO**", a icone clignotante, puis appuyez sur "ENTER/CANCEL" pour l'annuler. Appuyez sur "FAN" pour activer la fonction auto.

Remarque :

- ① En mode Dry (Sec), la vitesse du ventilateur est réduite et ne peut pas être réglée.
- ② Lorsque le contrôleur câblé est branché à une unité de ventilation intérieure, la vitesse du ventilateur de l'unité intérieure sera la vitesse élevée du ventilateur uniquement. La vitesse du ventilateur de l'unité intérieure ne peut pas être réglée via la touche « FAN » (VENTILATEUR).
- ③ Si la vitesse du ventilateur de l'unité intérieure est réglée sur auto, l'unité intérieure modifiera automatiquement la vitesse du ventilateur en fonction de la température de la salle, afin de la rendre plus stable et confortable.

### 3.5 RÉGLAGE DU TEMPORISATEUR

Le contrôleur câblé est équipé de deux types de temporisateurs : un temporisateur général et un autre d'horloge. Le temporisateur général est réglé d'usine. Reportez-vous à la section 3.2.3 pour découvrir le mode de réglage du temporisateur.

#### 3.5.1 Temporisateur général

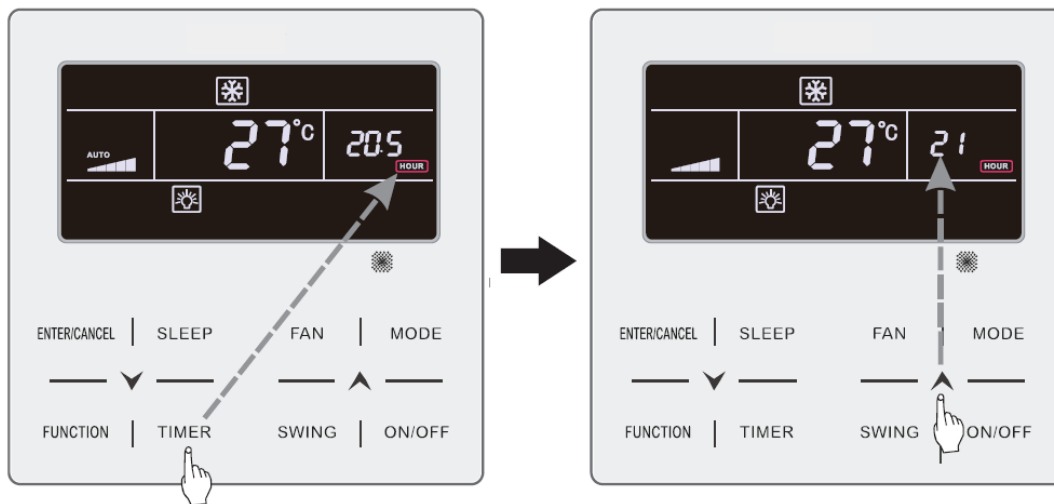
Il est possible de définir le démarrage/arrêt de l'unité à un moment donné grâce au temporisateur général.

Réglage du temporisateur : lorsqu'il n'est pas réglé, appuyez sur la touche TIMER (TEMPORISATEUR) pour entrer dans les réglages du temporisateur et l'icône « HOUR » (HEURE) clignotera. Appuyez sur les touches « ▲ » ou « ▼ » pour régler l'heure du temporisateur. Appuyez sur la touche TIMER (TEMPORISATEUR) pour enregistrer le réglage puis quittez les réglages.

Annulation du temporisateur : lorsqu'il est réglé, appuyez sur la touche TIMER (TEMPORISATEUR) pour l'annuler.

Gamme de réglage du temporisateur : 0,5~24 h. Appuyez sur les touches « ▲ » ou « ▼ » pour augmenter ou réduire l'heure du temporisateur de 0,5 h ; maintenez les touches « ▲ » ou « ▼ » pour augmenter ou réduire l'heure du temporisateur de 0,5 h toutes les 0,3 s.

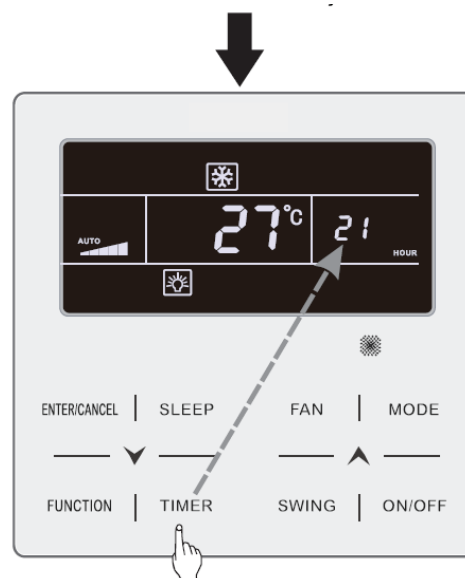
Dans l'état On de l'unité, le réglage Off du temporisateur apparaît comme indiqué dans la fig. 4.3.



Appuyez sur la touche TIMER pour régler le temporisateur

Appuyez sur les touches « ▲ » ou « ▼ » pour régler l'heure du temporisateur











Appuyez sur la touche TIMER pour terminer le réglage du temporisateur

Fig. 4.3 Réglage Off du temporisateur dans l'état On de l'unité

### 3.5.2 Réglage de l'horloge





Affichage de l'horloge : lorsque le mode du temporisateur est réglé sur temporisateur de l'horloge, la zone du temporisateur affiche l'horloge du système dans les états On et Off de l'unité. L'icône «  » est allumée et l'horloge peut alors être réglée.

Réglage de l'horloge : appuyez longuement sur la touche TIMER (TEMPORISATEUR) pendant 5 s pour entrer dans les réglages de l'horloge et l'icône «  » clignotera. Appuyez sur les boutons «  » ou «  » pour augmenter ou réduire l'heure de l'horloge d'1 min ; maintenez les touches «  » ou «  » pendant 5 s pour augmenter ou réduire l'heure de l'horloge de 10 min ; Appuyez sur la touche ENTER/CANCEL (VALIDER/ANNULER) ou sur la touche TIMER (TEMPORISATEUR) pour enregistrer le réglage, puis quittez les réglages.

### 3.5.3 Temporisateur de l'horloge

Il est possible de définir le démarrage/arrêt de l'unité à un moment donné grâce au temporisateur de l'horloge.

Réglage du temporisateur :

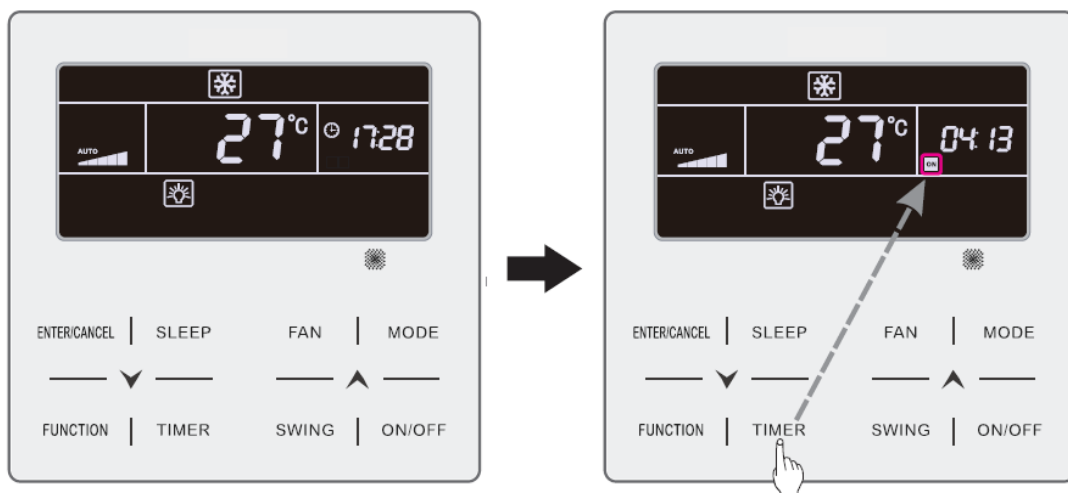
- (1) Appuyez sur la touche TIMER (TEMPORISATEUR) pour entrer dans les réglages du temporisateur et l'icône « ON » clignotera.
- (2) Appuyez sur les touches «  » ou «  » pour régler l'heure de démarrage de l'unité. Appuyez sur la touche ENTER/CANCEL (VALIDER/ANNULER) pour terminer le réglage.
- (3) Avant d'appuyer sur la touche ENTER/CANCEL (VALIDER/ANNULER), appuyez sur la touche TIMER (TEMPORISATEUR) pour enregistrer l'unité. Passez ensuite au réglage de l'heure d'arrêt de l'unité, avec l'icône « OFF » qui clignote.
- (4) Appuyez sur les touches «  » ou «  » pour régler l'heure d'arrêt de l'unité. Appuyez sur la touche ENTER/CANCEL (VALIDER/ANNULER) pour terminer le réglage.

Annulation du temporisateur :

Appuyez sur la touche TIMER (TEMPORISATEUR) pour entrer dans les réglages du temporisateur ; appuyez à nouveau sur la touche TIMER (TEMPORISATEUR) pour passer au réglage de l'heure de démarrage ou d'arrêt de l'unité ; appuyez sur la touche ENTER/CANCEL (VALIDER/ANNULER) pour annuler le temporisateur.

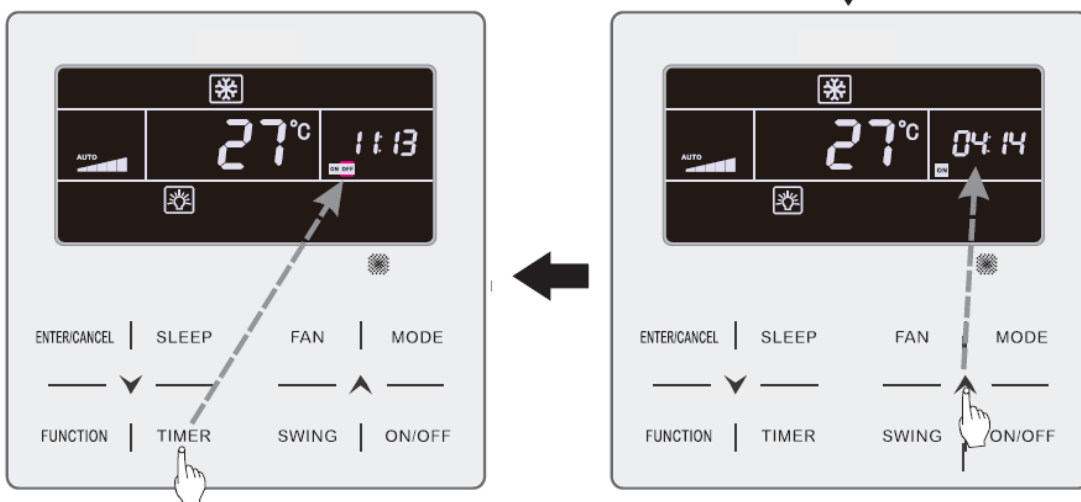
Appuyez sur les touches « ▲ » ou « ▼ » pour augmenter ou réduire l'heure du temporisateur d'1 min ; maintenez les touches « ▲ » ou « ▼ » pendant 5 s pour augmenter ou réduire l'heure du temporisateur de 10 min.

Le réglage du temporisateur de l'horloge apparaît comme indiqué dans la fig. 4.4.



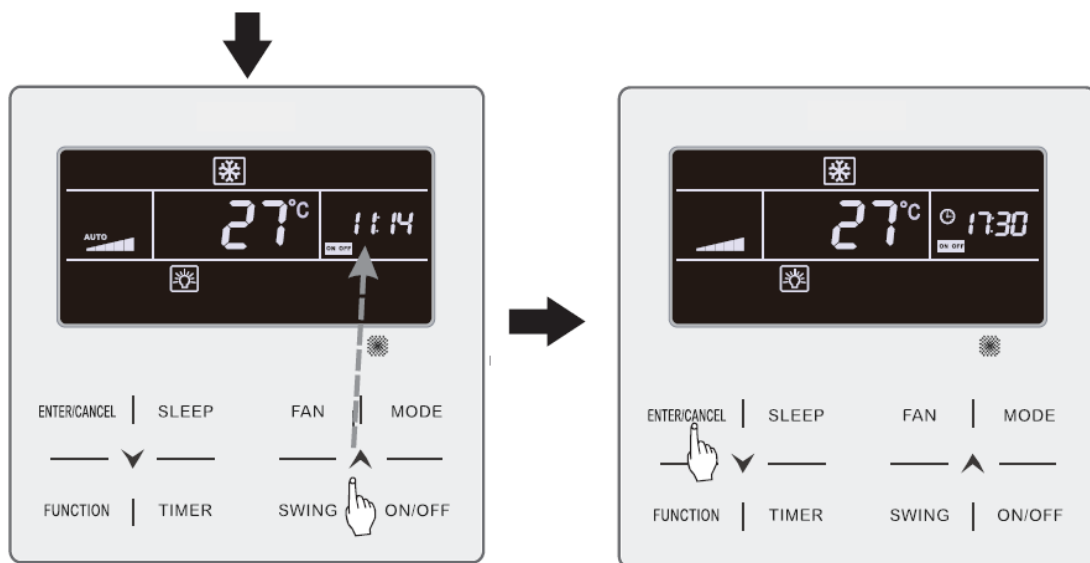
L'unité est allumée et le temporisateur n'est pas réglé

Appuyez sur la touche TIMER (TEMPORISATEUR) pour régler l'heure de démarrage de l'unité



Appuyez sur la touche TIMER (TEMPORISATEUR) pour passer au réglage de l'heure d'arrêt de l'équipement

Appuyez sur les touches « ▲ » ou « ▼ » pour régler l'heure de démarrage de l'unité



Appuyez sur les touches « ▲ » ou « ▼ » pour régler le TIMER (TEMPORISATEUR) de l'heure d'arrêt de l'équipement


Appuyez sur la touche ENTER/CANCEL (VALIDER/ANNULER) pour terminer le réglage

Fig. 4.4 Réglage de l'heure de démarrage/arrêt de l'unité lorsqu'elle est sous tension

### 3.6 RÉGLAGE SWING (OSCILLATION)

Lorsque l'unité est sous tension, il est possible de régler les fonctions d'oscillation haut-bas, et d'oscillation gauche-droite.



(1) Fonction d'oscillation haut-bas :


La fonction d'oscillation haut-bas possède deux modes : mode d'oscillation simple et mode d'oscillation à angle fixe. Lorsque l'unité est hors tension, appuyez sur les touches « SWING » et « ▲ » simultanément pendant 5 secondes pour naviguer entre les modes d'oscillation simple et à angle fixe. L'icône d'oscillation haut-bas  clignotera pendant le changement.

- 1) Lorsque le mode d'oscillation simple est réglé et l'unité sous tension, appuyez sur la touche « SWING » pour démarrer ou arrêter l'oscillation haut-bas.
- 2) Lorsque le mode d'oscillation à angle fixe est réglé et l'unité sous tension, appuyez sur la touche « SWING » pour régler alternativement les angles d'oscillation suivants :



(2) Fonction d'oscillation gauche-droite\* :





Démarrer l'oscillation gauche-droite : Lorsque l'unité est sous tension, appuyez sur la touche « FUNCTION » (FONCTION) pour naviguer entre les fonctions d'oscillation gauche-droite, avec l'icône d'oscillation gauche-droite  qui clignote, puis appuyez sur la touche « ENTER/CANCEL » (VALIDER/ANNULER) pour démarrer l'oscillation gauche-droite. Lorsque l'oscillation gauche-droite est activée, l'icône d'oscillation gauche-droite  s'allume.

Annuler l'oscillation gauche-droite : Lorsque l'oscillation gauche-droite est activée, appuyez sur la touche « **FUNCTION** » (FONCTION) pour naviguer entre les fonctions d'oscillation gauche-droite, avec l'icône d'oscillation gauche-droite  qui clignote, puis appuyez sur la touche « **ENTER/CANCEL** » (VALIDER/ANNULER) pour annuler l'oscillation gauche-droite.

### 3.7 RÉGLAGE QUIET (SILENCE)

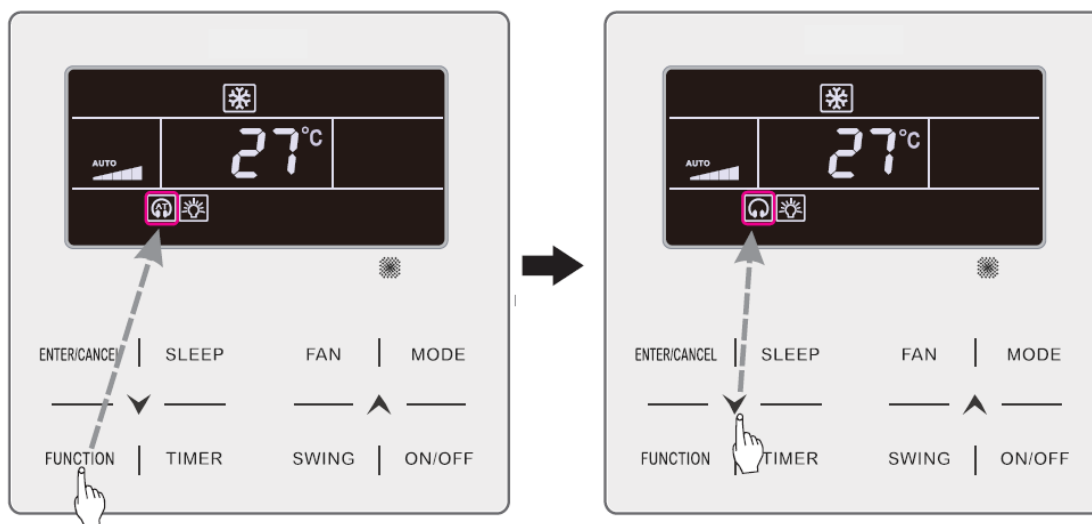
Fonction Quiet (Silence) : réduit le bruit de l'unité intérieure et offre un effet silencieux.

La fonction Quiet (Silence) propose deux modes : Le mode Quiet (Silence) et le mode Auto Quiet (Silence auto). Il n'est disponible que dans les modes Auto, Cooling (Réfrigération), Dry (Sec), Fan (Ventilateur), Heating (Chauffage), 3D heating (Chauffage 3D), Space heating (Chauffage espace).



Activation de la fonction Quiet (Silence) : appuyez sur la touche **FUNCTION** (FONCTION) pour passer sur la fonction Quiet (Silence), les icônes Quiet (Silence) «  » ou Auto Quiet (Silence auto) «  » clignotent alors. Appuyez alors sur les touches «  » ou «  » pour naviguer entre les modes Quiet (Silence) et Auto Quiet (Silence auto), puis appuyez sur la touche **ENTER/CANCEL** (VALIDER/ANNULER) pour en activer un.

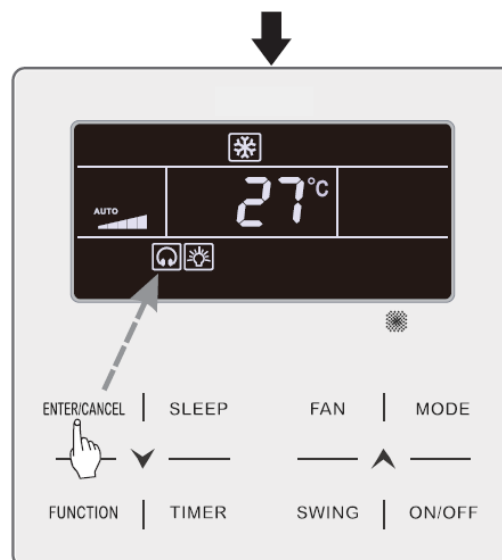
Désactivation de la fonction Quiet (Silence) : appuyez sur la touche **FUNCTION** (FONCTION) pour passer à la fonction Quiet (Silence), puis appuyez sur la touche **ENTER/CANCEL** (VALIDER/ANNULER) pour annuler la fonction Quiet (Silence).

Le réglage de la fonction Quiet (Silence) apparaît comme indiqué dans la fig. 4.5.



Appuyez sur la touche **FUNCTION** (FONCTION) pour passer à la fonction Quiet (Silence)

Appuyez sur les touches «  » ou «  » pour naviguer entre Quiet (Silence) et Auto Quiet (Silence auto)



Appuyez sur la touche ENTER/CANCEL (VALIDER/ANNULER) pour activer la fonction Quiet (Silence)

Fig. 4.5 Réglage de la fonction Quiet (Silence)


Remarque :

- ① Lorsque la fonction Quiet (Silence) est activée, l'unité intérieure fonctionne à une vitesse de ventilateur réduite. La vitesse du ventilateur est diminuée afin de réduire le bruit du moteur du ventilateur intérieur.
- ② Lorsque la fonction Auto Quiet (Silence auto) est activée, l'unité intérieure modifie automatiquement la vitesse du ventilateur en fonction de la température de la salle. Une fois que la température de la salle a atteint un point de consigne, l'unité fonctionne à une vitesse de ventilateur silencieuse.

### 3.8 RÉGLAGE SLEEP (VEILLE)

Fonction Sleep (Veille) : dans ce mode, l'unité fonctionne à partir d'une courbe de veille prédéfinie afin de fournir un environnement de veille confortable.

Activation/désactivation de la fonction Sleep (Veille) : lorsque l'unité est sous tension, appuyez sur la touche SLEEP (VEILLE) pour activer ou annuler la fonction Sleep (Veille).




Lorsque la fonction Sleep (Veille) est activée, l'icône «  » s'allume et le mode Quiet (Silence) ou Auto Quiet (Silence auto) est également activé.

Lorsque la fonction Sleep (Veille) est désactivée, si la fonction Quiet (Silence) est activée avant de lancer la fonction Sleep (Veille), seule la fonction Sleep (Veille) est désactivée, alors que la fonction Quiet (Silence) reste activée.

En mode Auto, Fan (Ventilateur) ou Floor Heating (Chauffage plancher), cette fonction Sleep (Veille) n'est pas disponible.

### 3.9 RÉGLAGE DE L'AIR\*

Fonction Air : Réglez la quantité d'air frais intérieur pour améliorer la quality de l'air et conserver l'air frais à l'intérieur.

Activation de la fonction Air : Lorsque l'unité est sous tension ou hors tension, appuyez sur la touche FUNCTION (FONCTION) et sélectionnez Air. L'icône «  » clignote et l'unité passe au réglage Air. La zone de température indique le niveau de réglage Air, qui peut être réglé en appuyant sur la touche «  » ou «  ». La gamme de réglage est de 1~10. Appuyez sur la touche ENTER/CANCEL (VALIDER/ANNULER) pour activer la fonction Air.

Désactivation de la fonction Air : Lorsque la fonction Air est activée, appuyez sur la touche FUNCTION (FONCTION) pour sélectionner Air, puis appuyez sur la touche ENTER/CANCEL (VALIDER/ANNULER) pour annuler ce réglage.

Fig.4.6 Indique comment activer la fonction Air.

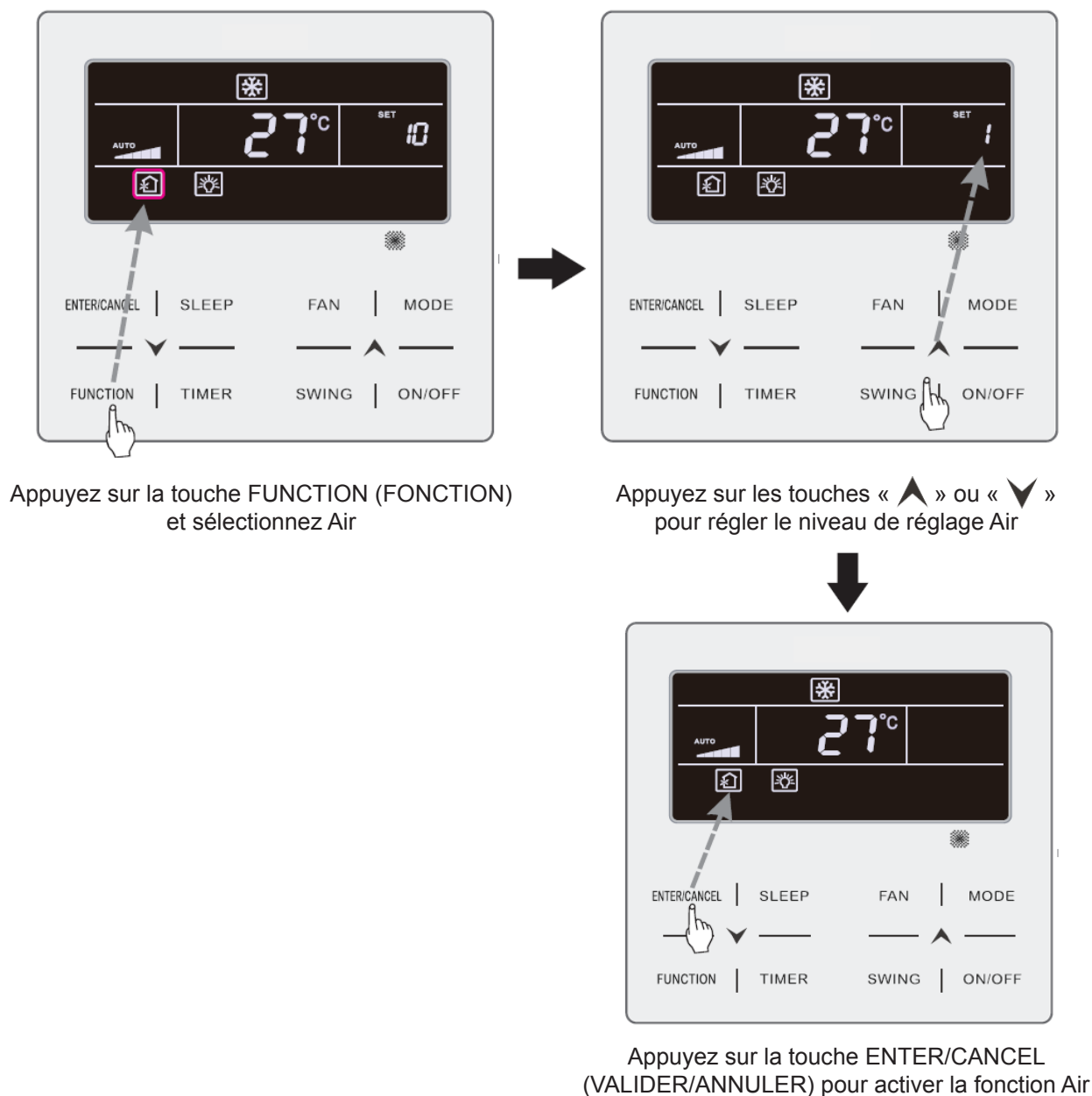


Fig. 4.6 Activation de la fonction Air


Remarque :

- ① La fonction Air n'est effective que pour des unités dotées de la fonction Air et d'un clapet d'aération motorisé (plus loin clapet d'air frais).
- ② Le tableau suivant indique le temps d'ouverture du clapet d'air frais par unité de temps (60 min) en fonction du niveau de réglage Air. Le temps d'ouverture du clapet d'air frais est le nombre N de minutes initiales par unité de temps. Exemple : Le niveau de réglage Air est réglé sur 1, puis l'unité commence la temporisation avant d'ouvrir le clapet d'air frais. 6 minutes plus tard, le clapet d'air frais est fermé et l'unité continue à fonctionner. Après une temporisation de 60 minutes, l'unité relance la temporisation et le clapet d'air frais est réouvert. 6 minutes plus tard, le clapet d'air frais est fermé et le cycle est renouvelé.

Niveau de réglage Air	1	2	3	4	5	6	7	8	9	10
Temps d'ouverture du clapet d'air frais	60/6	60/12	60/18	60/24	60/30	60/36	60/42	60/48	60/54	Toujours activé
Remarque : temps indiqué dans le tableau : temps de fonctionnement de l'unité (min) / temps d'ouverture du clapet d'air frais par temps de fonctionnement (min).										

### 3.10 RÉGLAGE LIGHT ON/OFF (ÉCLAIRAGE ON/OFF)

Fonction Light On/Off (Éclairage On/Off) : L'éclairage de l'unité intérieure peut être activé ou désactivé.

Activation de l'éclairage : Lorsque l'unité est activée ou désactivée, appuyez sur la touche **FUNCTION (FONCTION)** pour sélectionner la fonction Light (Éclairage). L'icône «  » clignotera. Appuyez sur **ENTER/CANCEL (VALIDER/ANNULER)** pour activer l'éclairage.

Désactivation de l'éclairage : Lorsque l'éclairage de l'unité intérieure est activé, appuyez sur la touche **FUNCTION (FONCTION)** pour sélectionner Éclairage. Appuyez ensuite sur **ENTER/CANCEL (VALIDER/ANNULER)** pour désactiver l'éclairage.

Remarque :

Lorsqu'aucune touche n'est actionnée sur le contrôleur câblé ou si aucun signal de contrôle à distance n'est reçu pendant 20 s :

- ① Si la fonction Light (Éclairage) est activée, le rétro-éclairage de l'écran LCD sera réduit de moitié.
- ① Si la fonction Light (Éclairage) est désactivée, le rétro-éclairage de l'écran LCD sera éteint.

### 3.11 RÉGLAGE SAVE (ENREGISTREMENT)

Fonction Save (Enregistrement) : Le climatiseur peut fonctionner à de faibles gammes de température en réglant la température minimale dans les modes Cooling (Réfrigération) et Dry (Sec), et en réglant la température maximale dans les modes Heating (Chauffage), 3D Heating (Chauffage 3D) et Space Heating (Chauffage espace). Il est alors possible de faire des économies d'énergie.

Réglage Save (Enregistrement) :




Réglage Save (Enregistrement) pour Cooling (Réfrigération) : Lorsque l'unité est sous tension et en mode Cooling (Réfrigération) ou Dry (Sec), appuyez sur la touche **FUNCTION (FONCTION)** pour sélectionner la fonction Save (Enregistrement). L'icône «  » clignote et l'icône MIN s'allume. Appuyez sur les touches «  » ou «  » pour régler la température minimale. Appuyez sur la touche **ENTER/CANCEL (VALIDER/ANNULER)** pour activer cette fonction.

Fig.4.7 Indique comment régler la fonction Save (Enregistrement) pour Cooling (Réfrigération).

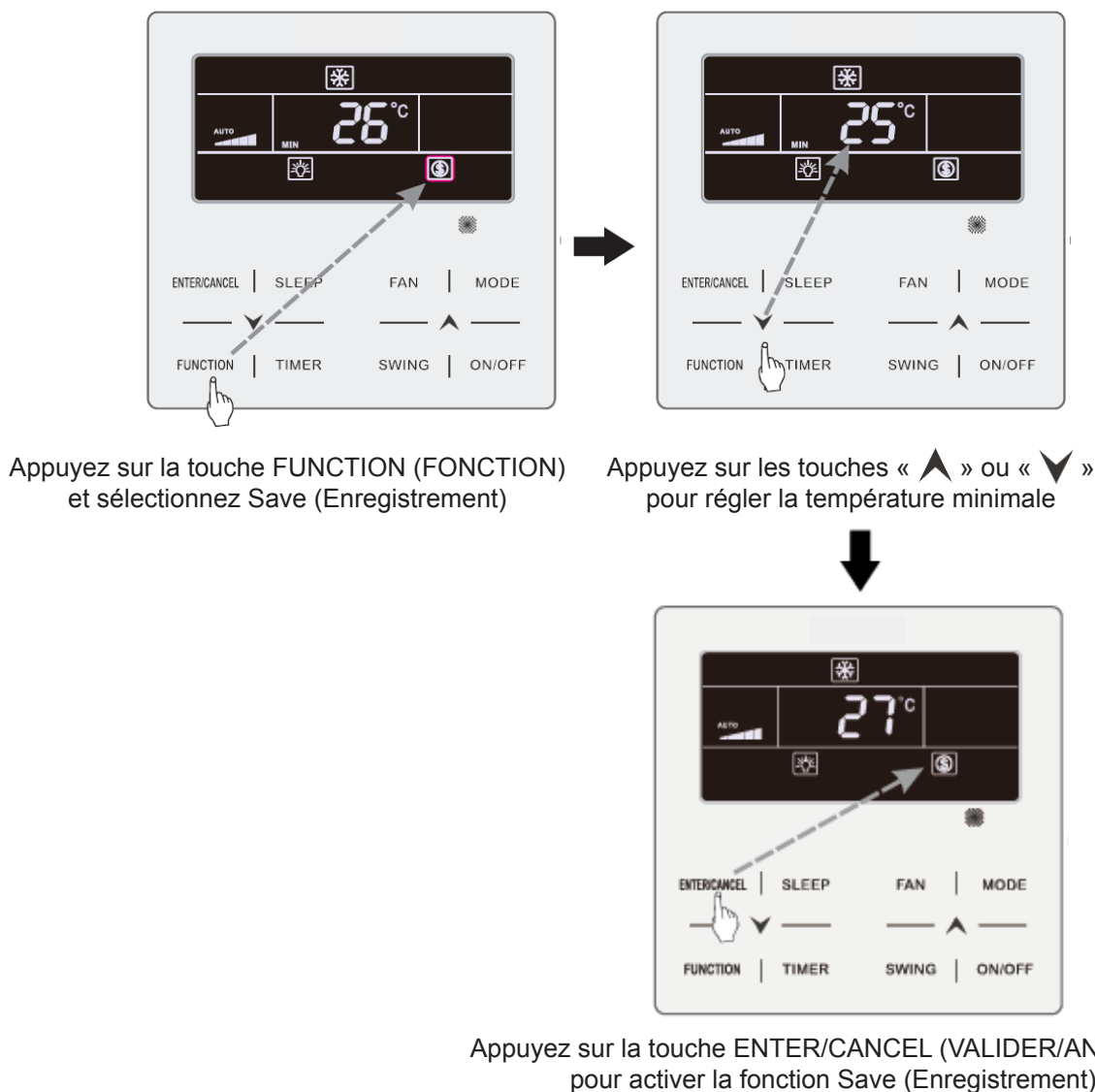





Fig. 4.7 Réglage Save (Enregistrement) pour Cooling (Réfrigération)

Réglage Save (Enregistrement) pour Heating (Chauffage) : Lorsque l'unité est sous tension et en mode Heating (Chauffage), 3D Heating (Chauffage 3D) et Space Heating (Chauffage espace), appuyez sur la touche **FUNCTION (FONCTION)** pour sélectionner la fonction Save (Enregistrement).

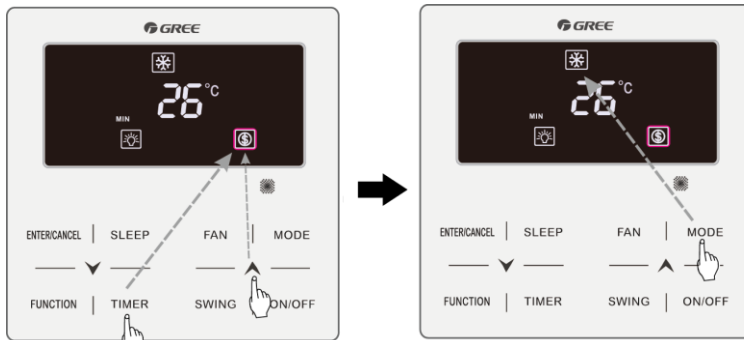
L'icône «  » clignote et l'icône MAX s'allume. Appuyez sur les touches «  » ou «  » pour régler la température MAXIMALE. Appuyez sur la touche **ENTER/CANCEL (VALIDER/ANNULER)** pour activer cette fonction.



### Método de configuración 1:

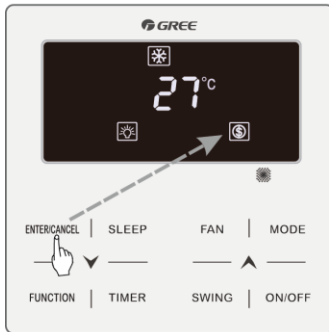
Démarrage de la fonction SAVE pour le mode Froid: lorsque l'appareil est éteint, appuyez sur les touches "TIMER" et "▲" pendant 5 secondes, un bip sera émis et l'unité entrera en mode de réglage de la fonction SAVE. L'icône « \$ » clignotera. Les icônes « MIN » et « MODE » seront allumés. Appuyez sur la touche "MODE" pour alterner les modes Froid et Dry. Appuyez sur les touches «▲» ou «▼» pour régler la température limite de la fonction SAVE ; appuyez sur le bouton « ENTER/ CANCEL » pour démarrer la fonction SAVE.

Fig.4.13 ou 4.14 montre comment régler la fonction SAVE pour le mode Froid:

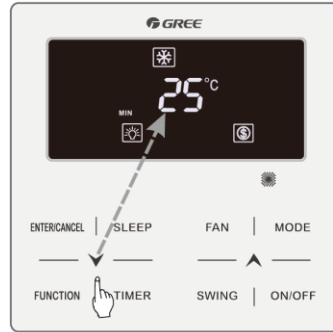


Press TIMER + "▲" button for 5 seconds and set Save in OFF status

Press MODE button and select Cooling or Dry mode

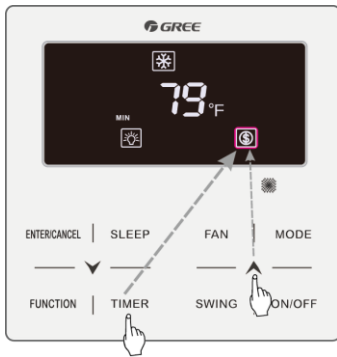


Press ENTER/CANCEL button to activate Save function

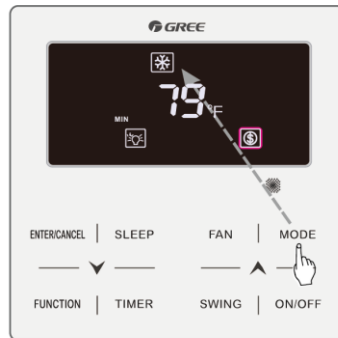


Press "▲" or "▼" button to adjust the minimum temperature

Fig.4.13 Réglage de la fonction SAVE pour le mode Froid en Celsius.



Press TIMER + "▲" button for 5 seconds and set Save in OFF status



Press MODE button and select Cooling or Dry mode

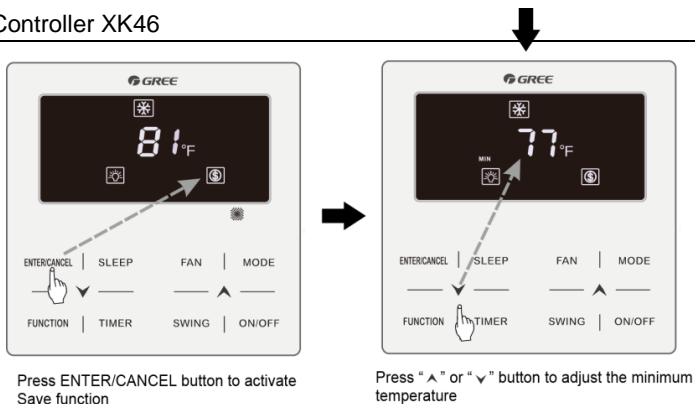


Fig.4.14 Réglage de la fonction SAVE pour le mode Froid en Fahrenheit.

Démarrage de la fonction SAVE pour le mode Chaud: lorsque l'appareil est éteint, appuyez sur les touches "TIMER" et "▲" pendant 5 secondes, un bip sera émis et l'unité entrera en mode de réglage de la fonction SAVE. L'icône « \$ » clignotera. Les icônes « MAX » et « MODE » seront allumés. Appuyez sur la touche "MODE" pour activer le mode Chaud. Appuyez sur les touches « ▲ » ou « ▼ » pour régler la température limite de la fonction SAVE ; appuyez sur le bouton « ENTER/CANCEL » pour démarrer la fonction SAVE.

Après avoir activé la fonction SAVE, l'icône " \$ " est indiquée sur la télécommande, pour tous les modes (Froid et Chaud) et états (On/Off).

Annulation de la fonction SAVE:

Lorsque l'appareil est éteint, appuyez sur la touche « TIMER » pendant 5 secondes pour rentrer dans le mode de réglage. Appuyez sur « ENTER/CANCEL » pour annuler la fonction SAVE pour tous les modes (Froid et Chaud)



### 3.12 RÉGLAGE FILTER CLEAN REMINDER (RAPPEL NETTOYAGE FILTRE)

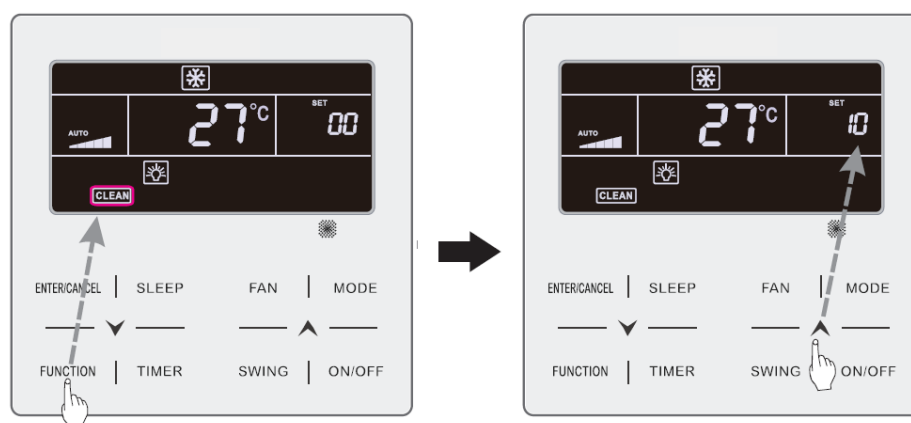
Fonction Filter Clean Reminder (Rappel nettoyage filtre) : L'unité retiendra son propre temps de fonctionnement. Une fois le temps réglé écoulé, cette fonction vous rappellera de nettoyer le filtre. Un filtre sale entraîne de mauvaises performances de chauffage et de réfrigération, une protection anormale, l'accumulation de bactéries, etc.

Activation de la fonction Filter Clean Reminder (Rappel nettoyage filtre) : Lorsque l'unité est sous tension, appuyez sur la touche **FUNCTION (FONCTION)** et sélectionnez Filter Clean Reminder (Rappel nettoyage filtre). L'icône « **CLEAN** » clignotera. Appuyez sur les touches « **▲** » ou « **▼** » pour régler le niveau de nettoyage, dont la gamme est 00, 10-39. Appuyez sur la touche **ENTER/CANCEL (VALIDER/ANNULER)** pour activer cette fonction.

Désactivation de la fonction Filter Clean Reminder (Rappel nettoyage filtre) : Lorsque l'unité est sous tension et cette fonction activée, appuyez sur la touche **FUNCTION (FONCTION)** et sélectionnez Clean (Nettoyage). L'icône « **CLEAN** » clignote alors. Réglez le niveau de nettoyage sur 00 et appuyez sur la touche **ENTER/CANCEL (VALIDER/ANNULER)** pour annuler ce réglage.

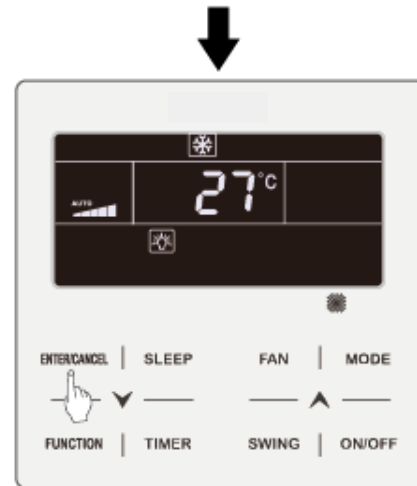
Une fois le temps de la fonction Filter Clean Reminder (Rappel nettoyage filtre) écoulé, l'icône « **CLEAN** » s'allume pour vous rappeler de nettoyer le filtre. Appuyez sur la touche **FUNCTION (FONCTION)** pour passer à la fonction Filter Clean Reminder (Rappel nettoyage filtre), puis appuyez sur **SWING/ENTER (OSCILLATION/VALIDER)** pour annuler le rappel, qui sera retemporisé à partir du niveau de nettoyage original. Le rappel de nettoyage ne peut être annulé que si vous n'avez pas réinitialisé le niveau de nettoyage dans les réglages de la fonction Filter Clean Reminder (Rappel nettoyage filtre).

Fig.4.8 Indique comment activer la fonction Filter Clean Reminder (Rappel nettoyage filtre).



Appuyez sur la touche **FUNCTION (FONCTION)** et sélectionnez Clean (Nettoyage)

Appuyez sur les touches « **▲** » ou « **▼** » pour régler le niveau de nettoyage



Appuyez sur la touche ENTER/CANCEL (VALIDER/ANNULER) pour activer la fonction Clean (Nettoyage)

Fig. 4.8 Activation de la fonction Filter Clean Reminder (Rappel nettoyage filtre)

Remarque :

Description du niveau de nettoyage : Lors du réglage de la fonction Filter Clean Reminder (Rappel nettoyage filtre), le champ du temporisateur affichera 2 chiffres, le premier indiquant le niveau de pollution de la zone de fonctionnement et le dernier le temps de fonctionnement de l'unité intérieure. Il existe 4 types de situations :

Niveau de nettoyage	Description des niveaux
Désactivation de la fonction Clean (Nettoyage)	Le champ du temporisateur indique 00.
Pollution légère	Le premier chiffre indique 1 et le dernier 0, ce qui signifie que le temps de fonctionnement cumulé est de 5 500 heures. Chaque fois que le dernier chiffre augmente de 1, le temps de fonctionnement augmente de 500 heures. Lorsqu'il atteint 9, cela signifie que le temps de fonctionnement est de 10 000 heures.
Pollution moyenne	Le premier chiffre indique 2 et le dernier 0, ce qui signifie que le temps de fonctionnement cumulé est de 1 400 heures. Chaque fois que le dernier chiffre augmente de 1, le temps de fonctionnement augmente de 400 heures. Lorsqu'il atteint 9, cela signifie que le temps de fonctionnement est de 5 000 heures.
Pollution importante	Le premier chiffre indique 3 et le dernier 0, ce qui signifie que le temps de fonctionnement cumulé est de 100 heures. Chaque fois que le dernier chiffre augmente de 1, le temps de fonctionnement augmente de 100 heures. Lorsqu'il atteint 9, cela signifie que le temps de fonctionnement est de 1 000 heures.

### 3.13 RÉGLAGE X-FAN

Fonction X-fan : Si l'unité est hors tension en mode Cooling (Réfrigération) ou Dry (Sec), l'évaporateur de l'unité intérieure est séché automatiquement pour éviter l'accumulation de bactéries et de moisissures.


Activation de X-fan : Lorsque l'unité est sous tension et en mode Cooling (Réfrigération) ou Dry (Sec), appuyez sur la touche FUNCTION (FONCTION) pour sélectionner X-fan. L'icône « X-FAN » clignote. Appuyez ensuite sur la touche ENTER/CANCEL (VALIDER/ANNULER) pour activer cette fonction.

Désactivation de X-fan : Lorsque la fonction X-fan est activée, appuyez sur la touche FUNCTION (FONCTION) pour sélectionner X-fan. L'icône « X-FAN » clignote. Appuyez ensuite sur la touche ENTER/CANCEL (VALIDER/ANNULER) pour désactiver cette fonction.

### 3.14 RÉGLAGE OUT

Fonction Out : Elle est utilisée pour maintenir la température intérieure de sorte que l'unité puisse chauffer rapidement une fois sous tension. Cette fonction ne peut être utilisée qu'en mode Heating (Chauffage).



Activation de la fonction Out : En mode Heating (Chauffage), appuyez sur la touche **FUNCTION** (FONCTION) pour sélectionner Out. L'icône «  » clignote. Appuyez ensuite sur la touche **ENTER/CANCEL** (VALIDER/ANNULER) pour activer cette fonction.

Désactivation de la fonction Out : Lorsque cette fonction est activée, appuyez sur la touche **FUNCTION** (FONCTION) pour sélectionner Out. L'icône «  » clignote. Appuyez ensuite sur la touche **ENTER/CANCEL** (VALIDER/ANNULER) pour désactiver cette fonction.






### 3.15 FONCTION REMOTE SHIELD (VERROUILLAGE À DISTANCE)

Fonction Remote Shield (Verrouillage à distance) : Le moniteur à distance ou le contrôleur central peuvent désactiver les fonctions correspondantes du contrôleur câblé afin de passer au contrôle à distance.

La fonction Remote Shield (Verrouillage à distance) inclut le verrouillage total et partiel. Lorsque la fonction All Shield (Verrouillage total) est activée, toutes les commandes du contrôleur câblé sont désactivées. Lorsque la fonction Partial Shield (Verrouillage partiel) est activée, seules les commandes verrouillées sont désactivées.



Lorsque le moniteur à distance ou le contrôleur central activent la fonction Remote Shield (Verrouillage à distance) sur le contrôleur câblé, l'icône «  » apparaît. Si l'utilisateur souhaite tenter d'utiliser des commandes via le contrôleur câblé, l'icône «  » clignote pour lui rappeler que ces commandes sont désactivées.

### 3.16 FONCTION CHILD LOCK (SÉCURITÉ ENFANTS)

Lorsque l'unité est mise sous tension normalement ou mise hors tension, appuyez simultanément sur les touches «  » et «  » pendant 5 secondes pour activer la fonction Child Lock (Sécurité enfants). «  » apparaîtra à l'écran. Appuyez à nouveau simultanément sur les touches «  » et «  » pendant 5 secondes pour désactiver cette fonction.

Toutes les autres touches sont désactivées lorsque la fonction Child Lock (Sécurité enfants) est activée.

### 3.17 FONCTION GATE-CONTROL (CONTRÔLE D'ENTRÉE)

Lorsqu'un système Gate-control (Contrôle d'entrée) est présent, l'utilisateur peut insérer une carte pour mettre l'unité sous tension, ou retirer une carte pour la mettre hors tension. Lorsque la carte est réinsérée, l'unité reprend son fonctionnement dans l'état mémorisé sur la carte. Lorsque la carte est retirée (ou insérée de manière incorrecte), l'icône «  » apparaît, ni le contrôle à distance, ni le fonctionnement via contrôleur câblé ne sont effectifs et l'icône «  » clignote.

Remarque : Ce modèle ne peut pas se connecter de lui-même à un système de contrôle d'entrée car il ne peut pas détecter directement le signal de contrôle d'entrée. Pour passer à l'affichage de contrôle d'entrée et activer cette fonction, il doit être utilisé avec le contrôleur câblé, qui inclut la fonction de détection du signal de contrôle d'entrée (utilisé comme contrôleur câblé maître et esclave).